



Rotulação e Impressão Digital

Catálogo geral

Bem-vindo à Spandex

A Spandex é um dos principais distribuidores mundiais de soluções para a Indústria Gráfica, Car Wrapping e Sinalização.

Presente em 20 países e com mais de 40 anos de experiência, a Spandex oferece aos clientes uma grande variedade de materiais e acessórios premium das principais marcas líder do mercado.

A escolha certa do produto para cada aplicação.

Indique-nos que projeto idealiza e fique a conhecer a variedade de materiais e acessórios que podem tornar o seu trabalho num sucesso. Desde filmes para veículos a remodelações, existe um material certo para si.

- Mais de 4.000 referências disponíveis em stock.
- Entrega em 24h.
- Vinil de corte para venda a metro.
- Serviço de corte de rolos.
- O seu stock nos nossos armazéns!

Também podemos ter acesso a gamas adicionais e produtos especiais que estão em stock nos restantes países da Europa onde atuamos. Caso não encontre o produto que deseja na tabela de preços, avise-nos e faremos o possível para o ajudar.

Marcas em que pode confiar





Comprar na Spandex Portugal não poderia ser mais fácil.

A nossa equipa de Atendimento ao Cliente está à sua disposição para dar apoio no que precisar. As nossas linhas funcionam das 9h00 às 13h00 e das 14h00 às 18h00, de segunda a sexta-feira.

2 maneiras para realizar o seu pedido.

 +351 219 737 960

 encomendas@spandex.com

Descubra mais sobre os nossos produtos em:
spandex.pt

Os preços e especificações técnicas estão sujeitos a alterações sem aviso prévio.

Preços sem IVA incluído.

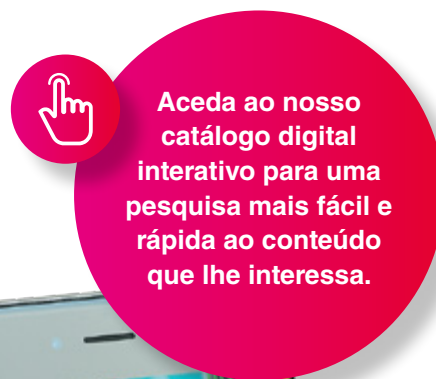

Regras e Políticas

Pedidos especiais

No nosso armazém dispomos de todo o material necessário para processar e finalizar os vossos pedidos. Se tiver um pedido/trabalho específico, entre em contacto com o Atendimento ao Cliente. Faremos o possível para satisfazer todas as suas necessidades sempre que possível.

Prazos de entrega

Entregamos o material disponível em stock, no dia seguinte para pedidos recebidos até às 16h30, de segunda a sexta-feira.

Entrega em viatura própria: na grande Lisboa, se disponível.

Para entregas em outros locais do país: transportadoras expresso.

Materiais com mais de 2 metros de comprimento estão sujeitos a um prazo de entrega de 48h e devem ser pedidos até às 11h00.

Devoluções

Consideramos a qualidade do serviço e dos materiais de extrema importância. Trabalhamos em conjunto com os nossos fornecedores para garantir que os materiais que fornecemos aos nossos clientes tem um bom desempenho e qualidade consistente.

Se houver algum problema com a mercadoria entregue, deveremos ser notificados até 24 horas após a receção do material.

Só aceitaremos reclamações por danos na mercadoria ocasionadas pelo transporte se estas forem indicadas na guia de transportador. Caso contrário, não podemos aceitar reclamações sobre essa mercadoria.

Faremos todo o possível para atender a qualquer solicitação razoável, mas qualquer pedido de devolução tem de ser cuidadosamente avaliado. Poderemos aceitar devoluções de produtos que estejam em boas condições e na embalagem original. Não aceitaremos devoluções de produtos especiais, produtos danificados e produtos que foram transformados.

Problemas de qualidade

Caso exista algum problema de qualidade do material, solicitamos o preenchimento de um formulário e o envio de uma amostra do material que evidencie o defeito. Caso o material tenha sido aplicado, solicitaremos uma fotografia do problema e, sempre que possível, amostra do material utilizado. Sempre que se confirme o defeito de fabrico devolveremos o valor do material ao cliente. As amostras recebidas e submetidas ao controlo de qualidade não serão devolvidas.

Aviso importante

Todas as declarações, informações técnicas e recomendações colocadas neste documento são baseadas em evidências que acreditamos ser confiáveis, no entanto, a sua precisão ou integridade não é infalível e por isso não podem ser consideradas como garantias.

A única obrigação da Spandex Portugal ou do fabricante de um produto é repor as quantidades de material comprovadamente com defeito de fabrico.

Antes de utilizar um produto, o utilizador deve determinar se o produto é adequado para a aplicação a ser realizada. O utilizador assume todos os riscos e responsabilidades relacionados com a sua utilização.

NEM A SPANDEX PORTUGAL NEM O FABRICANTE DE UM PRODUTO SERÁ RESPONSÁVEL, SOB QUALQUER CONCEITO, POR QUALQUER PERDA OU DANO, SEJA DIRETO, INDIRETO, ADICIONAL, CONSEQUENTE OU DECORRENTE DO USO OU DA INCAPACIDADE DE UTILIZAR QUALQUER UM DOS PRODUTOS NESTE DOCUMENTO.

Nenhuma recomendação ou declaração sobre os produtos ou conteúdos deste documento terá qualquer validade a menos que seja feita por escrito e assinada pelo gerente da Spandex Portugal e pelo responsável do respetivo fabricante. Todas as marcas registadas contidas neste documento são propriedade dos seus respetivos proprietários. Todos os materiais fornecidos pela Spandex Portugal permanecerá propriedade da Spandex Portugal até que sejam pagos.

Aplicação em substratos

Ter uma boa preparação é essencial para uma fácil aplicação de grafismos recortados ou impressos. A limpeza adequada da superfície também garante uma maior durabilidade e evita problemas futuros.

Todas as superfícies onde for aplicar vinil devem estar limpas e sem tratamentos para garantir uma boa aderência do adesivo. Um produto de limpeza ou preparador de superfície adequados devem ser utilizados mesmo se a aplicação for de curto prazo. As superfícies acabadas de pintar devem curar antes de aplicar os grafismos. Evite superfícies gordurosas, ásperas ou porosas.

Superfícies como policarbonatos, alguns metacrilatos, bem como superfícies tratadas com silicone, cera, selantes ou verniz podem libertar gases sob o vinil provocando bolhas.

Deve-se ter um cuidado especial ao aplicar vinil sobre vinil, como os toldos de camiões, lonas e substratos flexíveis de PVC. Esses substratos contêm plastificantes, que podem migrar para a superfície onde o vinil está colado e podem danificar o adesivo. O primeiro sinal de migração do plástico surge quando o adesivo começa a aglomerar-se em tiras. Nota: Uma vez iniciado, nada pode ser feito para reverter ou interromper o processo.

Para evitar a migração do plastificante, é fundamental selecionar o vinil adequado para a aplicação em substratos com grande quantidade de plastificantes. A Spandex oferece uma variedade de materiais adequados para essas aplicações – fale connosco se tiver alguma dúvida.

Peça a nossa ajuda quando encontrar superfícies difíceis ou condições ambientais extremas para garantir que está a utilizar o material apropriado e fazer a preparação mais adequada. Podemos disponibilizar boletins técnicos para grande parte dos nossos produtos. Em caso de dúvida, peça-nos amostras para fazer um teste.

Aplicação de vinil

Existem dois métodos de aplicação de vinil: húmido e seco. O método escolhido dependerá, em certa medida, do tamanho e da complexidade da impressão gráfica a ser aplicada.

Aplicação a seco

Tenha uma película de transporte que contenha a impressão gráfica e coloque-a com cuidado sobre o substrato. Com a espátula, pressione firmemente o grafismo na superfície, começando do centro e trabalhando para fora, certificando-se que aplica uma pressão constante em todo o grafismo. Puxe lentamente um canto da película de transporte sobre si mesma num ângulo de 180°, deixando a impressão gráfica na superfície. Pressione novamente o grafismo com a espátula para garantir um bom contacto, para não riscar a superfície.

Aplicação húmida

A aplicação em grandes superfícies funciona melhor para aplicação húmida, pois ajuda a eliminar bolhas de ar. A aplicação húmida também o ajuda a reposicionar o grafismo várias vezes, caso seja necessário – o que é uma vantagem caso esteja a aplicar impressões gráficas que necessitem de estar alinhadas.

Utilize um líquido de aplicação adequado, como o imageperfect™ Magic Apply, para garantir que a superfície fique sem gorduras ou silicones. Não recomendamos água com sabão, pois os sabonetes contêm gorduras que interferem com a adesão do adesivo. Humedeça levemente a superfície com o líquido de aplicação utilizando uma esponja. Também pode humedecer o adesivo de vinil com o líquido de aplicação através de um spray, caso a impressão gráfica já tenha sido transferida para a película de transporte.

Coloque a película de transporte que sustenta o grafismo sobre o fluido, aplicando uma leve pressão para a colocar na posição desejada. Aplique pressão firmemente com a espátula do centro para fora para remover quaisquer vestígios de humidade / ar por baixo do grafismo.

Depois de deixar a película de transporte secar - aproximadamente 30 a 60 minutos dependendo da temperatura e humidade – remova-a lentamente, deixando o grafismo no lugar. Reveja a aplicação com a espátula para se certificar de que tem um bom contacto com a superfície, faça-o com cuidado para não riscar a impressão gráfica.

Solução para problemas

Deve-se ter uma especial atenção ao aplicar o vinil a baixas temperaturas ou em superfícies frias. Os vinis não vão ter aderência inicial suficiente se as temperaturas mínimas de aplicação especificadas pelo fabricante não forem respeitadas. Todos os adesivos requerem um tempo de cura em temperatura ambiente.

Para obter os melhores resultados, tome as seguintes precauções:

1. Certifique-se de que toda a superfície foi aquecida bem acima da temperatura mínima de aplicação especificada pelo fabricante.
2. Sempre que possível, a temperatura deve ser mantida por 24 horas para permitir que o adesivo cure bem depois da aplicação. Se isso não for possível - por exemplo, num veículo – as impressões gráficas não devem ser limpas, nem por cima, nem ao redor, por alguns dias.

Soluções & Problemas

Problema	Causa	Solução
Superfície da película manchada.	Material muito frio. Material muito apertado sobre o núcleo.	Coloque o material num local mais quente até que as manchas desapareçam.
Película quebradiça.	O material está muito frio.	Coloque o material num lugar mais quente.
O liner está a deslaminar.	Corte muito profundo.	Faça cortes de teste para determinar se a profundidade da lâmina e a pressão de corte são as corretas.
Descasque difícil.	Profundidade de corte insuficiente.	Faça cortes de teste para determinar se a profundidade da lâmina e a pressão de corte são as corretas.
	Sangramento do adesivo.	Descasque o grafismo e retire o material desnecessário antes de armazenar o seu trabalho.
Efeito casca de laranja ou falha no adesivo quando o vinil é aplicado sobre outro vinil ou plástico.	A migração do plastificante do material de base decompõe o adesivo.	Evite utilizar o material de PVC flexível sobre o material de PVC flexível.

Como escolher o vinil adequado

Películas

À primeira vista, existe pouca diferença entre os três tipos de vinil disponíveis no mercado: fundido, calandrado polimérico e calandrado monomérico. Embora as diferenças sejam mais visíveis após algum tempo de aplicação, uma película que depois de algum tempo mantém a sua aparência como no primeiro dia em que foi aplicada, pelo geral, trata-se de um material de fundição ou fundido (Cast).

Películas fundidas

Uma película fundida é um vinil de maior qualidade que é fabricado a partir de um líquido, que posteriormente é espalhado e solidificado com uma espessura pretendida. As películas fundidas não têm memória e são estáveis, então o encolhimento é quase imperceptível. As películas fundidas adaptam-se a superfícies irregulares, como rebites e superfícies texturizadas, tornando-as a escolha mais adequada para aplicações externas mais difíceis - especialmente para Car Wrapping. Em ocasiões particulares, por exemplo quando for necessário produzir uma cor específica, as películas de fundição podem ser utilizadas em aplicações menos exigentes.

Películas calandradas

As películas calandradas são fabricadas a partir de uma massa plástica que é posteriormente comprimida ao passar por dois rolos de pressão. Embora a sua qualidade não seja tão elevada como nos vinis de fundição para aplicações menos rigorosas, a película produzida através deste processo pode ser aplicada em situações menos exigentes. Existem dois tipos de películas calandradas: poliméricas e monoméricas.

Películas calandradas poliméricas

As películas calandradas poliméricas têm polímeros que ajudam a reduzir o encolhimento do material. Embora tenham sofrido melhorias significativas nos últimos anos, este tipo de películas não oferecem a mesma estabilidade e durabilidade que os vinis fundidos. As películas poliméricas aplicadas no exterior têm um desempenho muito melhor do que as películas monoméricas, mas não são indicadas para serem aplicadas em superfícies irregulares, como rebites e ondulações. Para condições menos exigentes no exterior, as películas poliméricas oferecem uma alternativa viável aos filmes fundidos. Se tiver alguma dúvida sobre qual a película que deve utilizar, evite riscos e escolha uma película fundida.

Películas calandradas monoméricas

As películas calandradas monoméricas são as mais económicas. Estas películas não são adequadas para aplicações no exterior, como decorações de veículos ou placas comerciais. A película monomérica não é estabilizada, então é quase certo que com o tempo, tenha tendência em encolher o que irá colocar o adesivo visível. Nesse caso, é possível que alguma sujidade acabe por aderir ao adesivo exposto, o que visualmente não será o pretendido. Além disso, esse encolhimento também irá contribuir para uma degradação futura muito mais severa. Por todos estes fatores, as películas monoméricas são mais adequadas para aplicações de curto prazo no exterior e para aplicações no interior.

Outras películas

Além dos três tipos de vinil que já foram indicados, também temos outros disponíveis.

Películas de poliéster

Geralmente estas películas oferecem um aspeto brilhante muito elevado. Não esticam, por isso são indicados apenas para aplicação em superfícies planas.

Películas anti-graffitis

Não reagem de forma química aos solventes encontrados em manchas e pinturas, por isso são frequentemente utilizadas para proteger grafismos de graffitis.

Películas híbridas

Normalmente, estas películas são a combinação de dois ou mais materiais, portanto, as características são o resultado da combinação dos materiais combinados.

Produtos PVC Free

Novas soluções de películas adesivas livres de PVC, para soluções gráficas mais ecológicas. A baixa libertação de ftalatos contribui para uma melhor qualidade do ar em decorações de interiores.

Produtos com sistemas de fácil aplicação

3M Comply™, Avery Easy Apply™, Oracal Rapid Air™, Mactac Bubble Free™, imageperfect Perfect Apply™, Arlon FLITE™, X-Scape, Airelease. Produtos com canais no adesivo para a evacuação de ar, reduzindo assim a formação de bolhas que pode ficar no momento da aplicação. Ao aumentar a velocidade da aplicação e diminuir os tempos na produção, os trabalhos tornam-se mais rentáveis.

Adesivos

Os adesivos comumente utilizados são à base de água ou à base de solvente. Os adesivos à base de água não são recomendados em utilizações de altas prestações. Os adesivos à base de solvente são amplamente utilizados e o seu desempenho é geralmente compatível com o da película.

Atenção! Os vinis mais económicos normalmente utilizam adesivos mais baratos com o intuito de baixar o custo de produção.

Ferramentas de aplicação

Ter as ferramentas adequadas torna qualquer trabalho mais fácil de se fazer, e por isso, os rotulistas profissionais utilizam as ferramentas Spandex para garantir o resultado certo desde a primeira aplicação. Os nossos vastos anos de experiência na área de sinalização e impressão digital permitem-nos disponibilizar as ferramentas adequadas para qualquer trabalho. A Spandex oferece uma gama completa de ferramentas da marca imageperfect™, incluindo soldadoras para lonas, lâminas, espátulas, alicates, fitas adesivas, ímãs, prensas térmicas e muito mais.

Cores

É certo que alguns pigmentos resistem mais ao desbotamento do que outros, e é por isso que as garantias dos fabricantes geralmente oferecem expectativas de durabilidade diferentes, com base na cor dentro da mesma faixa. Podem ocorrer pequenas variações de cor e estar dentro das tolerâncias de fabricação.

A Spandex oferece um serviço de cores personalizadas em certas gamas da Avery™, 3M™, Orafol, MACtac e imageperfect. Por favor, entre em contacto com o Atendimento ao Cliente para saber detalhes.

Temperaturas

O vinil de qualidade fornecido pela Spandex é razoavelmente tolerante a temperaturas mais elevadas como as que existem em Portugal. No entanto, todos os vinis têm os seus limites, que são indicados neste guia. Todas as limitações de temperatura devem ser seguidas cuidadosamente.

Armazenamento do vinil

Os rolos devem ser armazenados sobre uma das extremidades, de preferência na embalagem original, até o momento da sua utilização. Evite armazenar vinil em ambientes com muita humidade e temperatura elevada. Geralmente, os níveis de humidade e de temperatura sentidos num escritório, serão os mais indicados. Antes de utilizar o vinil que foi armazenado em condições visivelmente diferentes daquelas em que será manuseado, deixe primeiro o material obter a temperatura e a humidade do espaço durante, pelo menos 24 horas.

Trabalhar com vinil - Corte em plotter

Se for comprar vinil para uma plotter de corte, deverá ajustar a profundidade de corte da plotter para o tipo de vinil que vai cortar. As configurações ideais de profundidade / peso proporcionam um corte limpo tornando o descasque mais fácil. As películas fundidas normalmente requerem menos pressão e profundidade de corte do que as películas calandradas. Se parecer que o vinil está cortado, mas for difícil de descascar, é muito provável que a profundidade do corte seja insuficiente ou que a lâmina de corte esteja gasta. Se o vinil parecer estar bem cortado, mas o papel de suporte estiver a colar no material descascado, provavelmente o corte foi demasiado profundo.

Recomendamos que faça sempre um teste de corte para verificar se a configuração da plotter está correta. Devido à natureza do material, não oferecemos qualquer garantia nas lâminas de corte.

Películas de Transporte

As películas de transporte são utilizadas para separar grafismos autoadesivos recortados ou impressos com suporte de silicone e permitem transferir estes grafismos para o substrato final. As películas de transporte estão disponíveis em transparente (plástico) e opaco (papel). As preferências pessoais são o que o farão escolher uma variedade ou outra. A película de transporte transparente facilita a aplicação de trabalhos com vários vinis. As películas de transporte de papel, por outro lado, não se deformam, não absorvem água e são translúcidas. Além disso, algumas películas de transporte transparentes não permitem empilhar o material gráfico pela possibilidade de transferir adesivo para a superfície dos grafismos.

As películas de transporte estão disponíveis com vários níveis de adesivo. Os materiais que são facilmente descascados e têm adesão muito baixa ao papel de suporte geralmente requerem apenas uma película de transporte suave. Pelo contrário, um vinil com forte aderência ao papel de suporte ou superfície rugosa requer uma película de transporte mais agressiva. Mas os gostos pessoais também influenciam, por isso, se está satisfeito com um determinado tipo de adesivo, recomendamos que não o altere.

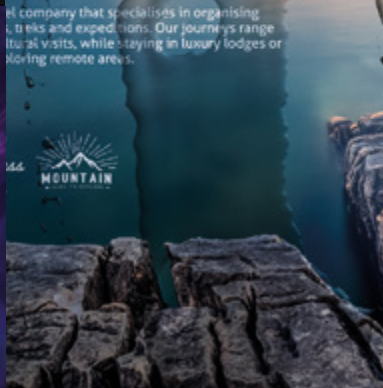

PELÍCULAS AUTOCOLANTES	11		
Colour Films	12	Espumas Dupla Face de Polietileno	120
Reclamos Luminosos	27	Espumas Dupla Face Acrílicas	122
Vinil Transparente para Vitral	32	Sistema ATG	124
Foscas	34	Adesivos de Laminação	124
Frosted	35	Fitas de Papel	126
Máscaras de Pintura e Gravação	36	Fitas de Embalagem	127
Metalizados	36	Fitas Antiderrapantes	127
Metalizados com Efeitos Especiais	37	Fitas para Marcação	128
Refletores	38	Hook & Loop	129
Fotoluminescentes	44	Dual Lock	130
Fluorescentes	45	Sprays	131
Películas de Transporte	46	Primários	132
Estampagem Têxtil	48	Bases Magnéticas	133
		Telas Ferrosas - Impressão Digital	133
		Bandas Magnéticas	133
		Telas Magnéticas	134
CAR WRAPPING	51		
Colour Change Films	52	ACESSÓRIOS E FERRAMENTAS	135
PPF de Cor	62	Acessórios de Aplicação	136
PPF - Proteção de Pintura	63	Preparadores de Superfícies e Limpeza	153
Titan - Filmes e Laminadoes para Motocross	66	Facas de Corte	158
Spanstock	67	Arrumação e Funcionalidade	161
Escurecimento de Vidros	68	Réguas e Bases de Corte	162
		Acessórios Têxtil - Tiras de PVC	163
		Acessórios Têxtil para Bandeiras	164
		Esticadores e Elásticos	165
IMPRESSÃO DIGITAL	70		
Vinil Promocional	72	EXPOSITORES, LED'S E PERFIS	166
Vinil Intermédio	77	Expositores	167
Vinil Performance	79	Perfis Ptex	168
Vinil Alta Performance	84	Perfis WallTex	172
Vinil Premium	86	Perfis Crystal	173
Vinil Dot	90	LED's e Fontes de Alimentação	174
Vinil para Superfícies Difíceis - Alta Adesividade	90		
Vinil Translúcido para Reclamos Luminosos	92	ARQUITETURA E DECORAÇÃO	177
Vinil - Banner	93	Revestimentos para Arquitetura e Decoração	178
Window Graphics - Perfurados	93	— IP Refresh	178
Vinil Super Transparente	94	— CoverStyl	180
Vinil Blockout	94	— 3M DI-NOC	182
Vinil Decorativo para Vidros - Fosco	95	— FACADE	184
Tecido Autocolante	95	Tecido para Vidros - SQUID	185
Suportes Impressão para Roll-up	96	Superfícies Naturais - Organoid	186
Laminação Anti-Graffiti	96	Quadros de Escrita - Whiteboard	187
Floor Graphics - Laminadoes	97	Quadros de Escrita - Blackboard	188
Floor Graphics - Impressão Direta para Chão	97	Tela Ferrosa e Retroprojeção	189
Clearchield - Laminação Líquida	99	Proteção Solar - Aplicação Exterior	191
Laminadoes IP Decolam	99	Proteção Solar - Aplicação Interior	195
Películas de Laminação	100	Películas de Segurança	196
Filmes Adesivos PVC Free 	101	Privacidade / Blockout	197
Telas	104	Privacidade - LCD e E-Change	197
Papeis Guyenne	105	Películas Dichroic e Transparentes Coloridas	198
YUPO - Papel Sintético 100% Reciclável	107	Decoração de Vidros - Padrões	199
Tecidos	111		
FITAS ADESIVAS E MAGNÉTICAS	116	Mostruários - Leques, Catálogos e Displays	200
Fitas Dupla Face Fina	117	Spandex Academy	202
Fitas para Alcatifa	119		



Películas Autocolantes

Colour Films 12

Orafol

- ORACAL 951 - Premium Cast
- ORACAL 751 - Cast
- ORACAL 651 - Intermediate Cal
- ORACAL 641 - Economy Cal
- ORACAL 638 - Wall Art
- ORACAL 451 - Banner Cal

3M

- 3M Series 100

imageperfect

- IP 5700
- IP 5700PA
- IP 5700HT

Avery Dennison

- Avery 800 Premium Cast
- Avery 700 Premium Film
- Avery 700 Premium Film EA
- Avery 500 Event Film

Mactac

- Macal 9800 Pro

Reclamos Luminosos 27

- ORACAL 8500 - Cal
- ORACAL 8800 - Premium Cast
- 3M 3630 - Alta Performance Cast
- Avery 5500 QM
- Avery 4500
- Difusores
- Blockouts

Decoração de Vidros 32

- ORACAL 8300 - Transparente
- IP 7601 / 7602
- IP 7603 - 7624
- Foscos
- Frosted

Máscaras 36

- Máscaras de Pintura
- Máscaras para Gravação a Jato de Areia

Metalizados 36

- Efeito Espelho
- Cromado Espelhado
- Cromado Espelhado Escovado
- Espelhado Ouro
- Rosa Dourado

Metalizados com Efeitos Especiais 37

- Isee2 - 40.900N Rainbow Silver
- Avery Confetti

Refletores 38

Sinalética e Sinalização Rodoviária

- ORALITE 5400 - Comercial Grade
- ORALITE 5510 - Engineer Grade
- ORALITE 5810 - Alta Intensidade
- 3M 393X - Alta Intensidade

Viaturas

- ORALITE 5600E - Cast / Viaturas
- 3M 580 - Cast / Viaturas
- 3M 680CR
- ORALITE VC612RA - Flexibright
- 3M 823i
- Avery V-8000 Reflective Films

Viaturas - Conspicuity Tape

- 3M 983 - Conspicuity
- Avery V-6700B Series
- Avery V-6790 Series

Viaturas - Chevron

- ORALITE VC612 - CV
- 3M 823i - CV
- OR 5921M - CV
- Avery Chevron V-8000 EA

Fotoluminescentes 44

- ORALUX 9300 - Fotoluminescente
- IP 2570 - Fotoluminescente

Florescentes 45

- ORACAL 7510 - Florescente Premium Cast
- ORACAL 6510 - Florescente Cast

Películas de Transporte 46

Plástico

- ORATAPE MT95 - Filme Texturado
- ORATAPE LT95 - Filme Texturado
- ORATAPE HT95 - Filme Texturado
- Transtec 001 - Filme Transparente

Papel

- ORATAPE MT52
- ORATAPE MT72
- Transtec 100 Plus
- Transtec 200 Plus
- RTape 4050RLA
- RTape 4075RLA

Estampagem Têxtil 48

- Películas de Corte
- Películas de Impressão
- Películas de Transporte
- Prensas para Estampagem Têxtil



ORACAL 951

Premium Cast 10 anos | Brilho



- Vinil de fundição (Cast) de alta performance com 50 microns.
- Adesivo acrílico à base de solvente, permanente.
- 139 cores em brilho, branco e preto em mate.
- Elevada estabilidade dimensional em corrugações e rebites.

Referência	Largura
Branco, preto e transparente	1260 mm
Cores	1260 mm
Metalizados	1260 mm

Venda a metro para as cores disponíveis e a rolo para as restantes.

[Carta de Cores](#)



Carta de Cores Oracal 951

Brilho

		#201 Crocus yellow	#216 Traffic yellow	#209 Maize yellow	#219 Yolk yellow	#255 Golden yellow I	#204 Melon yellow	#208 Post office yellow	#019 Signal yellow
#817 Almond	#023 Cream	#816 Papyrus	#341 Coral	#035 Pastel orange	#332 Deep orange	#333 Pure orange	#335 Mars red	#326 Signal red	#032 Light red
#324 Blood red	#359 Tomato	#031 Red	#028 Cardinal red	#305 Geranium red	#334 Fire brigade red	#348 Scarlet red	#030 Dark red	#026 Purple red	#347 Red coral
#044 Magenta	#402 Cyclamen	#407 Deep violet	#048 Bordeaux	#549 Dove blue	#555 Glacier blue	#056 Ice blue	#053 Light blue	#547 Fjord blue	#052 Azure blue
#545 Ocean blue	#546 Velvet blue	#509 Sea blue	#544 Indigo blue	#067 Blue	#536 Middle blue	#049 King blue	#511 Night blue	#065 Coblat blue	#537 Deep blue
#050 Deep blue	#564 Light navy	#570 Moonlight blue	#518 Steel blue	#571 Mystic blue	#501 Mint blue	#502 Blue turquoise	#503 Water blue	#553 Lagoon	#628 Sea green
#630 Blue green	#601 Lime green	#602 Grass green	#062 Light green	#619 Traffic green	#603 Mint green	#604 Cactus green	#612 Police green	#078 Leaf green	#625 Moss green
#060 Dark green	#622 Fir tree green	#635 Forest green	#820 Golden brown	#811 Sahara beige	#812 Terracotta	#810 Cocoa brown	#079 Red brown	#080 Brown	#070 Black
#010 White	#109 Hull white	#711 Stone grey	#730 Simple grey	#724 Ice grey	#074 Middle grey	#076 Telegrey	#721 Slate grey	#071 Grey	#713 Iron grey
#073 Dark grey									

Metalizado

		#704 Black metallic	#093 Anthracite metallic	#937 Charcoal metallic	#936 Silicon metallic	#934 Zinc metallic	#932 Graphite metallic	#935 Grey cast iron metallic	#905 Grey metallic
#908 Aluminium metallic	#906 Silver metallic	#933 Tin metallic	#090 Silver grey metallic	#904 Silver lake metallic	#092 Copper metallic	#920 Bronze metallic	#925 Pale gold metallic	#926 Pyrite metallic	#091 Gold metallic
#919 Gold metallic	#922 Brass metallic	#921 Bronze antique metallic	#923 Light brown metallic	#924 Champagne metallic	#369 Red brown metallic	#368 Dark red metallic	#367 Red metallic	#944 Red gold L metallic	#406 Violet metallic
#190 Moonlight metallic	#192 Deep blue metallic	#189 Midnight metallic	#193 Navy metallic	#196 Night blue metallic	#580 Bever blue metallic	#197 Azure blue metallic	#194 Blue grey metallic	#199 Turquoise metallic	#195 Dove blue metallic
#677 Fir green metallic	#679 Foliage green metallic	#680 Steppe green metallic	#675 Sea green metallic	#674 Mint metallic	#681 Grey green metallic				

Mate

#070 Black matte	#010 White matte
---------------------	---------------------

ORACAL 751C

Cast 8 anos | Brilho



- Vinil de fundição (Cast) com 60 microns.
- Adesivo acrílico à base de solvente, permanente.
- 117 cores em brilho, branco e preto em mate.
- Elevada estabilidade dimensional.

Referência	Largura
Branco, preto e transparente	1260 mm
Cores	1260 mm
Metalizados	1260 mm

Venda a metro.

Brilho
>

#020 Golden yellow	#219 Yolk yellow	#203 Straw yellow	#211 Sun yellow	#019 Signal yellow	#208 Post office yellow	#209 Maize yellow	#021 Yellow		
#216 Traffic yellow	#022 Light yellow	#025 Brimstone yellow	#026 Purple red	#361 Apple red	#030 Darkred	#348 Scarlet red	#306 Crimson	#031 Red	#027 Tomato red
#028 Cardinal red	#325 Middle red	#324 Blood red	#032 Light red	#326 Signal red	#047 Orange red	#033 Red orange	#335 Mars red	#333 Pure red	#034 Orange
#332 Deep orange	#035 Pastel orange	#340 Chestnut	#048 Bordeaux	#415 Summer plum	#040 Violet	#403 Light violet	#043 Lavender	#042 Lilac	#041 Pink
#077 Telemagenta	#044 Magenta	#045 Soft pink	#532 Black blue	#588 Alpha blue	#590 Blueberry	#518 Steel blue	#591 Midnight blue	#050 Dark blue	#058 Ultramarine blue
#537 Deep blue	#065 Cobalt blue	#049 King blue	#592 Navy blue	#593 Striking blue	#536 Middle blue	#510 Clematis blue	#067 Blue	#595 Blue green	#057 Traffic blue
#051 Gentian blue	#509 Sea blue	#508 Signal blue	#052 Azure blue	#507 Capri blue	#555 Glacier blue	#594 Pastel blue	#517 Euro blue	#053 Light blue	#056 Ice blue
#549 Dove blue	#608 Petrol	#054 Turquoise	#055 Mint	#599 Pastel turquoise	#060 Dark green	#661 Leaf green	#078 Foliage green	#617 Emerald	#607 Turquoise green
#604 Cactus green	#066 Turquoise blue	#061 Green	#068 Grass green	#619 Traffic green	#062 Light green	#064 Yellow green	#063 Lime-tree green	#080 Brown	#803 Chocolate brown
#828 Earth brown	#079 Red brown	#083 Nut brown	#801 Loam brown	#811 Sahara beige	#081 Light brown	#818 Saffron	#804 Beige brown	#023 Cream	#813 Light cream
#018 Light ivory	#070 Black	#720 Komatsu grey	#073 Dark grey	#713 Iron grey	#071 Grey	#721 Slate grey	#076 Telegrey	#074 Middle grey	#724 Ice grey
#072 Light grey	#109 Hull white	#010 White	#090 Silver Grey	#930 Gold I	#093 Anthracite	#918 Nickel	#932 Graphite metallic		

Mate
>

#070 Black matte	#010 White matte
------------------	------------------

ORACAL 651

Intermediate Cal 5 anos | Brilho e Mate



- Vinil calandrado especial com 70 microns.
- Adesivo acrílico à base de solvente, permanente.
- 59 cores brilho e 56 cores mate.

Referência	Largura
Branco, preto e transparente	1260 mm
Cores	1260 mm
Metalizados	1260 mm

Venda a metro.

Brilho >

#000 Transparent	#010 White	#020 Golden yellow	#019 Signal yellow	#021 Yellow	#022 Light yellow	#025 Brimstone yellow	#026 Purple red		
#312 Burgundy	#030 Dark red	#031 Red	#032 Light red	#047 Orange red	#036 Light orange	#035 Pastel orange	#404 Purple	#040 Violet	#043 Lavender
#042 Lilac	#041 Pink	#045 Soft pink	#562 Deep sea blue	#518 Steel blue	#050 Dark blue	#065 Cobalt blue	#049 King blue	#086 Brilliant blue	#067 Blue
#057 Traffic blue	#051 Gentian blue	#098 Gentian	#052 Azure blue	#084 Sky blue	#053 Light blue	#056 Ice blue	#066 Turquoise blue	#054 Turquoise	#055 Mint
#060 Dark green	#613 Forest green	#061 Green	#068 Grass green	#062 Light green	#064 Yellow green	#063 Lime-tree green	#080 Brown	#083 Nut brown	#081 Light brown
#082 Beige	#023 Cream	#070 Black	#073 Dark grey	#071 Grey	#076 Telegrey	#074 Middle grey	#072 Light grey	#090 Silver grey	#091 Gold
#092 Copper									

Mate >

#000 Transparent	#010 White	#020 Golden yellow	#019 Signal yellow	#021 Yellow	#022 Light yellow	#025 Brimstone yellow	#030 Dark red		
#031 Red	#032 Light red	#047 Orange red	#036 Light orange	#035 Pastel orange	#404 Purple	#040 Violet	#043 Lavender	#042 Lilac	#041 Pink
#045 Soft pink	#562 Deep sea blue	#518 Steel blue	#050 Dark blue	#065 Cobalt blue	#049 King blue	#086 Brilliant blue	#067 Blue	#057 Traffic blue	#051 Gentian blue
#098 Gentian	#052 Azure blue	#084 Sky blue	#053 Light blue	#056 Ice blue	#066 Turquoise blue	#054 Turquoise	#055 Mint	#060 Dark green	#613 Forest green
#061 Green	#068 Grass green	#062 Light green	#064 Yellow green	#063 Lime-tree green	#080 Brown	#083 Nut brown	#081 Light brown	#082 Beige	#070 Black
#073 Dark grey	#071 Grey	#076 Telegrey	#074 Middle grey	#072 Light grey	#090 Silver grey	#091 Gold	#092 Copper		

ORACAL 641

Economy Cal 4 anos | Brilho e Mate

- Vinil calandrado macio com 75 microns.
- Adesivo poliacrilato, permanente.
- 59 cores brilho e mate.



Referência	Largura
Branco e transparente	1260 mm
Preto e Cores	1260 mm
Metalizados	1260 mm

Venda a metro.



#000 Transparent	#010 White	#020 Golden yellow	#019 Signal yellow	#021 Yellow	#022 Light yellow	#025 Brimstone yellow	#312 Burgundy		
#030 Dark red	#031 Red	#032 Light red	#047 Orange red	#034 Orange	#036 Light orange	#035 Pastel orange	#404 Purple	#040 Violet	#043 Lavender
#042 Lilac	#041 Pink	#045 Soft pink	#562 Deep sea blue	#518 Steel blue	#050 Dark blue	#065 Cobalt blue	#049 King blue	#086 Brilliant blue	#067 Blue
#057 Traffic blue	#051 Gentian blue	#098 Gentian	#052 Azure blue	#084 Sky blue	#053 Light blue	#056 Ice blue	#066 Turquoise blue	#054 Turquoise	#055 Mint
#060 Dark green	#613 Forest green	#061 Green	#068 Grass green	#062 Light green	#064 Yellow green	#063 Lime-tree green	#800 Nougat brown	#083 Nut brown	#081 Light brown
#082 Beige	#023 Cream	#070 Black	#073 Dark grey	#071 Grey	#076 Telegrey	#074 Middle grey	#072 Light grey	#090 Silver grey	#091 Gold
#092 Copper									

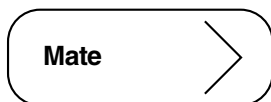

#000 Transparent	#010 White	#020 Golden yellow	#019 Signal yellow	#021 Yellow	#022 Light yellow	#025 Brimstone yellow	#312 Burgundy		
#030 Dark red	#031 Red	#032 Light red	#047 Orange red	#034 Orange	#036 Light orange	#035 Pastel orange	#404 Purple	#040 Violet	#043 Lavender
#042 Lilac	#041 Pink	#045 Soft pink	#562 Deep sea blue	#518 Steel blue	#050 Dark blue	#065 Cobalt blue	#049 King blue	#086 Brilliant blue	#067 Blue
#057 Traffic blue	#051 Gentian blue	#098 Gentian	#052 Azure blue	#084 Sky blue	#053 Light blue	#056 Ice blue	#066 Turquoise blue	#054 Turquoise	#055 Mint
#060 Dark green	#613 Forest green	#061 Green	#068 Grass green	#062 Light green	#064 Yellow green	#063 Lime-tree green	#800 Nougat brown	#083 Nut brown	#081 Light brown
#082 Beige	#023 Cream	#070 Black	#073 Dark grey	#071 Grey	#076 Telegrey	#074 Middle grey	#072 Light grey	#090 Silver grey	#091 Gold
#092 Copper									

Colour Films - Orafol

ORACAL 638

Wall Art 2 anos | Mate



- Vinil calandrado com 80 microns.
- Adesivo poliacrilato, removível.
- 57 cores mate.

Referência	Largura
Branco, preto e transparente	1260 mm
Cores	1260 mm
Metalizados	1260 mm

Venda a metro.



#000 Transparent	#010 White	#020 Golden yellow	#019 Signal yellow	#021 Yellow	#022 Light yellow	#025 Brimstone yellow	#030 Dark red		
#031 Red	#032 Light red	#047 Orange red	#034 Orange	#036 Light orange	#035 Pastel orange	#425 Eggplant	#040 Violet	#043 Lavender	#042 Lilac
#041 Pink	#045 Soft pink	#426 Blood red	#429 Carnation pink	#050 Dark blue	#049 King blue	#086 Brilliant blue	#057 Traffic blue	#051 Gentian blue	#098 Gentian
#052 Azure blue	#053 Light blue	#056 Ice blue	#172 Powder blue	#066 Turquoise blue	#054 Turquoise	#055 Mint	#060 Dark green	#061 Green	#062 Light green
#064 Yellow green	#063 Lime-tree green	#493 Olive	#495 Key lime pie	#800 Nougat brown	#083 Nut brown	#081 Light brown	#082 Beige	#837 Cream	#070 Black
#073 Dark grey	#752 Storm grey	#071 Grey	#074 Middle grey	#751 Warm grey	#072 Light grey	#090 Silver grey	#091 Gold	#092 Copper	

ORACAL 451

Banner Cal 3 anos | Mate



- Vinil extremamente flexível com 80 microns.
- Adesivo acrílico à base de solvente, permanente.
- 23 cores acetinadas.

Referência	Largura
Todas as cores	1260 mm

Venda a metro.



#010 White	#021 Yellow	#025 Brimstone yellow	#030 Dark red	#031 Red	#032 Light red	#035 Pastel orange	#050 Dark blue		
#049 King blue	#057 Traffic blue	#051 Gentian blue	#052 Azure blue	#517 Euro blue	#053 Light blue	#060 Dark green	#061 Green	#064 Yellow green	#088 Coffee brown
#070 Black	#073 Dark grey	#071 Grey	#072 Light grey	#090 Silver grey					

Colour Films - 3M

3M SERIES 100

8 anos | Brilho e Mate



- Vinil de fundição premium (Cast) com 50 microns.
- Adesivo acrílico à base de solvente.
- 120 cores em brilho e 50 cores em metalizado.
- Ideal para textos com letras de dimensões reduzidas e para aplicações de elevada complexidade.

Referência	Largura
Branco, preto e transparente brilho e mate	1220 mm
Cores	1220 mm
Cores premium	1220 mm
Metalizados	1220 mm

Venda a metro para as cores disponíveis e a rolo para as restantes.
Para cores especiais, consulte-nos.

Brilho >

#100-25 Yellow	#100-15 Cadmium Yellow	#100-2432 Spring Yellow	#100-385 Light Lemon Yellow	#100-2433 Sunny Yellow	#100-2434 Signal Orange	#100-410 Mandarin	#100-14 Bright Orange		
#100-717 Light Orange	#100-598 Apricot	#100-2400 Intense Red	#100-176 Geranium Red	#100-368 Light Red	#100-13 Tomato Red	#100-266 Red Orange	#100-386 Dark Burgundy	#100-723 Burgundy Red	#100-23 Ruby Red
#100-53 Cardinal Red	#100-720 Red	#100-2401 Dark Red	#100-2402 Garnet	#100-2403 Satin Red	#100-2404 Orient Red	#100-2405 Purple Red	#100-2406 Red Grape	#100-2407 Red Brown	#100-29 Chestnut Brown
#100-107 Brown	#100-19 Deep Mahogany Brown	#100-597 Purple	#100-265 Violet	#100-2409 Aubergine	#100-721 Bright Violet	#100-2410 Fuchsia	#100-595 Royal Purple	#100-984 Dark Violet	#100-2411 Intense Violet
#100-2412 Lavender	#100-2413 Lilac	#100-714 Salmon Pink	#100-454 Pink	#100-1916 Intense Pink	#100-821 Magenta	#100-2415 Light Pink	#100-47 Intense Blue	#100-415 Sky Blue	#100-57 Olympic Blue
#100-123 Light Blue	#100-453 Soft Blue	#100-37 Sapphire Blue	#100-003 Dark Blue	#100-1789 Fjord Blue	#100-17 Vivid Blue	#100-002 Traffic Blue	#100-27 Insignia Blue	#100-2416 Basalt Blue	#100-1794 Deep Blue
#100-2189 Nightshadow Blue	#100-1182 Marine Blue	#100-1024 Bluet	#100-2417 Cobalt Blue	#100-1579 Saturn Blue	#100-724 Light Navy	#100-2274 Iris Blue	#100-2418 Khaki	#100-2419 Chrome Green	#100-008 Fir Tree Green
#100-727 Forest Green	#100-56 Dark Green	#100-027 Emerald Green	#100-1645 Intense Green	#100-450 Sherwood Green	#100-722 Bright Green	#100-122 Green	#100-719 Apple Green	#100-2420 Moss Green	#100-047 Light Green
#100-449 Lime Green	#100-1683 Limon Green	#100-2422 Dark Turquoise	#100-603 Teal	#100-718 Jade Green	#100-716 Aqua	#100-600 Robin Egg Blue	#100-725 Shadow Blue	#100-726 Wedgewood Blue	#100-467 Esso Beige
#100-2424 Safari Beige	#100-2425 Sierra Beige	#100-2436 Camouflage Green Matte	#100-2034 Pond Green	#100-2477 Jungle Green Matte	#100-2437 Army Green	#100-2290 Black Olive Matte	#100-12 Black	#100-012 Grey	#100-706 Dark Grey
#100-2426 Mountain Grey	#100-2435 Office Grey	#100-038 Traffic Grey	#100-822 Mid Grey	#100-605 Medium Grey	#100-384 Light Grey	#100-1833 Fossil Grey	#100-2427 Marble Grey	#100-079 Stone Grey	#100-2428 Crystal Grey

Carta de Cores 3M Series 100

#100-11 Pearl Grey	#100-2429 Nevada Beige	#100-728 Grey Beige	#100-119 Beige	#100-2430 Sand	#100-2431 Almond 	#100-10 White	#100-114 Transparent	#100-383 Ivory	#100-731 Dark Ivory	
<div style="border: 1px solid black; border-radius: 15px; padding: 5px; display: inline-block;"> Mate  </div>		#100-22 Black Matte	#100-20 White Matte							
<div style="border: 1px solid black; border-radius: 15px; padding: 5px; display: inline-block;"> Metalizado  </div>		#100-58 Aluminium Metallic	#100-2442 Mineral Grey Metallic	#100-144 Anthracite Metallic	#100-2476 Granite Metallic	#100-1996 Jet Black Metallic	#100-2443 Chamois Metallic	#100-2444 Silver Metallic	#100-2259 Topaz Metallic	
#100-1771 Amber Metallic	#100-2445 Pearl Metallic	#100-2446 Honey Gold Metallic	#100-54 Gold Metallic	#100-2065 Venus Gold Metallic	#100-1231 Ochre Metallic	#100-2447 Bronze Metallic	#100-2448 Pistachio Metallic	#100-2449 Green Metallic	#100-2450 Tourmaline Metallic	
#100-2451 Imperial Green Metallic	#100-2452 Olive Metallic	#100-2453 Blue Night Metallic	#100-2455 Indigo Metallic	#100-2454 Navy Blue Metallic	#100-2456 Petrol Metallic	#100-2457 Azure Metallic	#100-2458 Light Violet Metallic	#100-2459 Purple Metallic	#100-2460 Aubergine Metallic	
#100-2461 Violet Metallic	#100-2471 Lilac Metallic	#100-2462 Rouge Metallic	#100-2463 Ruby Metallic	#100-2464 Burgundy Metallic	#100-2465 Raspeberry Metallic	#100-2466 Florida Pink Metallic	#100-2467 Mustard Metallic	#100-2468 Honey Nectar Metallic	#100-2469 Saffron Metallic	
#100-2470 Dark Orange Metallic	#100-1927 Tango Red Metallic	#100-2472 Cosmos Metallic	#100-2473 Apollo Metallic	#100-1452 Alaska Metallic	#100-2113 Atmosphere Metallic	#100-2474 Pink Champagne Metallic	#100-2438 Platinum Metallic	#100-2439 Shark Grey Metallic	#100-2440 Pacific Oyster Metallic	
#100-2475 Salmon Metallic	#100-2441 Rose Metallic									

Colour Films - imageperfect

IP 5700 High Performance Film 8 anos | Brilho e Mate



- Vinil polimérico de alta performance e fácil aplicação com 70 microns.
- Adesivo à base de solvente, permanente.
- Ampla variedade de aplicações a longo prazo, maior durabilidade.

Referência	Largura
Branco, preto e transparente brilho e mate	1220 mm
Cores brilho	1220 mm
Metalizados	1220 mm

Venda a metro.

Brilho
>

#IP 5701 White	#IP 5703 Transparent	#IP 5782 Cream	#IP 5781 Beige	#IP 5780 Sand	#IP 5712 Primrose	#IP 5714 Bright Yellow	#IP 5715 Yellow		
#IP 5717 Explosive Yellow	#IP 5716 Sunflower	#IP 5720 Apricot	#IP 5721 Marigold	#IP 5722 Orange	#IP 5723 Tangerine	#IP 5719 Imitation Gold	#IP 5772 Intense Orange	#IP 5725 Warm Red	#IP 5726 Poppy
#IP 5724 Bright Red	#IP 5774 Crimson	#IP 5728 Flame Red	#IP 5727 Medium Red	#IP 5729 Tomato	#IP 5738 Red	#IP 5732 Carmine Red	#IP 5730 Cherry	#IP 5733 Scarlet	#IP 5735 Ruby
#IP 5734 Burgundy	#IP 5771 Pink	#IP 5776 Cyclamen	#IP 5773 Lavender	#IP 5779 Violet	#IP 5744 Skanska Blue	#IP 5751 Midnight	#IP 5775 Indigo Blue	#IP 5752 Navy	#IP 5761 Scandinavia Blue
#IP 5750 Cobalt	#IP 5745 Stratos Blue	#IP 5759 Mind Blue	#IP 5757 King Blue	#IP 5756 Royal Blue	#IP 5760 Deep Blue	#IP 5764 Denim Blue	#IP 5749 Ultramarine	#IP 5755 Atlantic Blue	#IP 5747 Reflex Blue
#IP 5746 Vivid Blue	#IP 5748 Cosmos	#IP 5743 Marina	#IP 5739 Dynamic Blue	#IP 5741 Ocean	#IP 5740 Olympic Blue	#IP 5742 Pacific	#IP 5736 Light Blue	#IP 5737 Sky	#IP 5767 Turquoise
#IP 5769 Aegean	#IP 5768 Light Aqua	#IP 5753 Peppermint	#IP 5754 Lime	#IP 5758 Grass	#IP 5770 Tropical Green	#IP 5762 Cactus	#IP 5763 Kelly Green	#IP 5763 Kelly Green	#IP 5765 Forest Green
#IP 5766 Dark Green	#IP 5794 Chocolate	#IP 5710 Pearl Grey	#IP 5711 Light Grey	#IP 5705 Dove Grey	#IP 5704 Tele Grey	#IP 5706 Real Grey	#IP 5707 Graphite	#IP 5798 Dark Grey	#IP 5709 Carbon Grey
#IP 5796 Silver	#IP 5786 Sparkling Silver	#IP 5797 Gold	#IP 5787 Sparkling Gold	#IP 5793 Silver Shadow	#IP 5799 Gun Metal	#IP 5792 Light Granite	#IP 5795 Granite	#IP 5789 Charcoal	#IP 5708 Black

Mate
>

#IP M5701 White	#IP M5703 Transparent	#IP M5708 Black
--------------------	--------------------------	--------------------

Colour Films - imageperfect

IP 5700PA

High Performance PerfectApply
8 anos | Brilho e Mate



- Vinil polimérico de alta performance e fácil aplicação com 70 microns.
- Adesivo à base de solvente, permanente.
- Ampla variedade de aplicações a longo prazo, maior durabilidade.
- Inclui a tecnologia PerfectApply para uma aplicação mais rápida.

Referência	Largura
Branco e preto brilho e mate	1220 mm
Branco e preto brilho e mate	1600 mm
Cores	1220 mm
Metalizados	1220 mm

Venda a metro.



Carta de Cores IP 5700PA e IP 5700 HT

Brilho >

#IP 5701 White	#IP 5712 Primrose	#IP 5715 Yellow	#IP 5716 Sunflower	#IP 5722 Orange	#IP 5729 Tomato	#IP 5732 Carmine Red	#IP 5730 Cherry
-------------------	----------------------	--------------------	-----------------------	--------------------	--------------------	-------------------------	--------------------

#IP 5750 Cobalt	#IP 5749 Ultramarine	#IP 5748 Cosmos	#IP 5739 Dynamic Blue	#IP 5740 Olympic Blue	#IP 5758 Grass	#IP 5765 Forest Green	#IP 5707 Graphite	#IP 5798 Dark Grey	#IP 5796 Silver
#IP 5797 Gold	#IP 5793 Silver Shadow	#IP 5799 Gun Metal	#IP 5795 Granite	#IP 5789 Charcoal	#IP 5708 Black				

Mate >

#IP M5701 White	#IP M5796 Silver	#IP M5708 Black
--------------------	---------------------	--------------------

IP 5700HT

High Performance High Tack
8 anos | Brilho e Mate



- Vinil polimérico de alta performance e fácil aplicação com 70 microns.
- Adesivo à base de solvente, permanente, high tack.
- Ampla variedade de aplicações a longo prazo, maior durabilidade.

Referência	Largura
Branco e preto brilho e mate	1220 mm
Cores	1220 mm
Metalizados	1220 mm

Venda a metro.

PA PerfectApply - Tecnologia de libertação de ar para evitar a formação de bolhas.

HT High Tack - Alta adesividade

Colour Films - Avery Dennison

AVERY 800 PREMIUM CAST

Cast 10 anos | Brilho



- Vinil de fundição (Cast) com 50 microns.
- Adesivo acrílico à base de solvente, permanente.
- 81 cores brilho e 4 cores mate.
- Elevada estabilidade dimensional.
- Boa conformabilidade em superfícies curvas e corrugadas.

Referência	Largura
Branco, preto e transparente	1230 mm
Cores	1230 mm
Metalizados	1230 mm

Venda a metro para as cores disponíveis e a rolo para as restantes.

Brilho >

#807 Primrose Yellow Gloss	#839 Bright Yellow Gloss	#855-01 Yellow Gloss RAL 1018	#806-01 Sunflower Yellow Gloss	#856-01 Dark Yellow Gloss RAL 1235 C	#862-01 Signal Yellow Gloss RAL 7549 C	#860-01 Corn Yellow Gloss	#866-01 Light Orange Gloss RAL 2008		
#848-02 Bright Orange Gloss	#837-01 Bright Red Gloss RAL 3028	#826-01 Medium Red Gloss RAL 3028	#850 Tomato Red Gloss	#849 Geranium Red Gloss	#803 Cherry Red Gloss	#864 Red Gloss	#858 Dark Red Gloss	#802 Burgundy Red Gloss RAL 3032	#867 Deep Purple Gloss RAL 4004
#873 Magenta Gloss	#815 Cyclamen Gloss	#868 Purple Gloss	#817 Violet Gloss	#824 Cobalt Blue Gloss	#824-01 Deep Blue Gloss	#823 Dark Blue Gloss	#853 Royal Blue Gloss	#876 Navy Blue Gloss	#847 Marine Blue Gloss RAL 5002
#851 Vivid Blue Gloss	#852 Sapphire Blue Gloss	#875 Standard Blue Gloss	#874 Brilliant Blue Gloss	#808 Cosmos Blue Gloss	#841 Scuba Blue Gloss	#869 Intense Blue Gloss	#809 Ocean Blue Gloss	#877 Bright Blue Gloss	#832 Light Blue Gloss
#831 Turquoise Gloss	#842 Teal Gloss	#811 Forest Green Gloss	#878 Leaf Green Gloss	#834 Kelly Green Gloss	#854 Green Gloss	#812 Cactus Green Gloss	#879 Bright Green Gloss	#813 Grass Green Gloss	#814 Lime Gloss
#814-01 Wasabi Green Gloss	#800 White Gloss RAL 9016	#800-01 Off White Gloss	#857 Ivory Gloss	#861 Cream Gloss	#819 Beige Gloss	#883 Hazelnut Brown Gloss	#863 Dark Burgundy Gloss	#818 Chocolate Brown Gloss	#880-01 Brown Gloss
#801 Black Gloss RAL 9005	#881 Dark Grey Gloss	#881-01 Dark Grey Matt RAL 7024	#820 Grey Gloss	#885 Cloud Grey Gloss RAL 7005	#825 Medium Grey Gloss RAL 7000	#844 Dove Grey Gloss	#886 Cool Grey Gloss RAL 7045	#886-01 Mouse Grey Gloss RAL 7040	#845 Mist Gloss RAL 7047
#859 Light Grey Gloss RAL 7047	#840 Transparent Gloss								

Mate >

#830 White Matt	#821 Black Matt	#818-01 Safari Brown Matt	#835-01 Silver Metallic Matt
-----------------	-----------------	---------------------------	------------------------------

Metalizado >

#836 Gold Metallic Gloss	#898 Bright Gold Metallic Gloss	#897 Bronze Metallic Gloss	#835 Silver Metallic Gloss	#891 Silver Grey Metallic Gloss	#892 Light Grey Metallic Gloss	#893 Charcoal Metallic Gloss	#894 Dark Grey Metallic Gloss
--------------------------	---------------------------------	----------------------------	----------------------------	---------------------------------	--------------------------------	------------------------------	-------------------------------

#846 Grey Metallic Gloss	#895 Dark Argent Metallic Gloss	#896 Black Metallic Gloss
--------------------------	---------------------------------	---------------------------

AVERY 700 PREMIUM FILM

Polimérico 8 anos | Brilho e Mate



- Vinil polimérico com 64 microns.
- Adesivo acrílico à base de solvente, permanente.
- 98 cores brilho e 2 cores mate.
- Elevada estabilidade dimensional.
- Boa opacidade.

Referência	Largura
Branco, preto e transparente	1230 mm
Cores	1230 mm
Metalizados	1230 mm

Venda a metro para as cores disponíveis e a rolo para as restantes.

Brilho
➤

#707 Primrose Yellow Gloss	#739 Bright Yellow Gloss	#739-02 Banana Yellow Gloss	#706 Sunflower Yellow Gloss	#706-02 Sun Yellow Gloss	#704 Signal Yellow Gloss	#760-01 Orange Yellow Gloss	#710 Gold Yellow Gloss		
#764 Saffron Gloss	#722-01 Dutch Orange Gloss RAL 2008	#705 Orange Gloss	#738-01 Fire Orange Gloss RAL 2009	#743 Deep Red Gloss	#748-01 Tomato Red Gloss	#737 Bright Red Gloss RAL 3028	#726 Medium Red Gloss RAL 3028	#765 Blood Red Gloss	#749 Cardinal Red Gloss RAL 3028
#749-03 Plum Red Gloss RAL 3028	#765-02 Spicy Red Gloss	#763-01 Regal Red Gloss	#749-01 Crimson Red Gloss	#703 Cherry Red Gloss	#771-01 Lipstick Red Gloss	#750 Apple Red Gloss	#750-02 Strawberry Red Gloss	#770 Red Gloss	#767 Dark Red Gloss
#778 Wine Red Gloss RAL 3003	#780-01 Purple Red Gloss	#702 Burgundy Red Gloss	#716-01 Pink Gloss	#715-01 Cyclamen Gloss	#773-01 Telemagenta Gloss RAL 4010	#775-01 Lavender Gloss	#717 Violet Gloss	#777-01 Royal Purple Gloss	#732 Light Blue Gloss
#784 Sky Blue Gloss	#782-01 Pastel Blue Gloss	#709-02 Euro Blue Gloss	#709 Ocean Blue Gloss	#751 Azure Blue Gloss	#741 Scuba Blue Gloss	#708 Cosmos Blue Gloss	#752 Ultramarine Blue Gloss	#733-01 Blue Gloss	#795 Delft Blue Gloss
#753 Brilliant Blue Gloss	#793 Classic Blue Gloss	#794 Middle Blue Gloss RAL 5002	#785 King Blue Gloss	#754 Royal Blue Gloss RAL 5002	#792-02 Berry Blue Gloss	#792 Midnight Blue Gloss	#747 Marine Blue Gloss	#789-01 Ink Blue Gloss	#791-01 Deep Blue Gloss
#723 Dark Blue Gloss	#783 Scandinavia Blue Gloss	#724 Cobalt Blue Gloss	#724-02 Alfa Blue Gloss	#788-01 Black Blue Gloss RAL 5004	#742-01 Teal Gloss	#731-01 Turquoise Gloss	#798-01 Petrol Gloss	#711 Forest Green Gloss	#757-01 Olive Green Gloss
#781-01 Emerald Gloss	#734 Kelly Green Gloss	#756-01 Green Gloss	#755-01 Light Green Gloss	#713 Grass Green Gloss	#714-05 Lime Tree Green Gloss	#714-04 Lime Gloss	#714-03 Green Yellow Gloss	#700 White Gloss	#745 Mist Gloss RAL 7047
#745-02 Pale Grey Gloss RAL 7047	#744-02 Dove Grey Gloss	#725 Medium Grey Gloss	#744-01 Tele Grey Gloss	#720 Grey Gloss	#759 Dark Grey Gloss	#759-03 Traffic Grey Gloss	#759-04 Komatsu Grey Gloss RAL 7021	#701 Black Gloss RAL 9005	#746 Grey Metallic Gloss
#735 Silver Metallic Gloss	#735-01 Silver Gloss	#736 Gold Metallic Gloss	#736-01 Copper Metallic Gloss	#758-03 Ivory Gloss	#758-02 Light Ivory Gloss RAL 1015	#719-01 Beige Gloss RAL 1014	#718 Chocolate Brown Gloss	#762-01 Dark Brown Gloss	#740 Transparent Gloss

Mate
➤

#730 White Matt	#721 Black Matt
--------------------	--------------------

Colour Films - Avery Dennison

AVERY 700 PREMIUM FILM EASY APPLY EA

Polimérico 8 anos | Brilho e Mate



- Vinil polimérico com 64 microns.
- Com tecnologia Easy Apply - fácil reposicionamento.
- Adesivo acrílico à base de solvente, permanente.
- 23 cores brilho e 2 cores mate.
- Elevada estabilidade dimensional.
- Boa opacidade.

Referência	Largura
Branco, preto e transparente	1230 mm
Cores	1230 mm
Metalizados	1230 mm

Venda a metro para as cores disponíveis e a rolo para as restantes.

Brilho

#708 Cosmos Blue Gloss	#747 Marine Blue Gloss	#739 Bright Yellow Gloss	#706 Sunflower Yellow Gloss	#705 Orange Gloss	#737 Bright Red Gloss RAL 3028	#726 Medium Red Gloss RAL 3028	#749-01 Crimson Red Gloss	#715-01 Cyclamen Gloss	#784 Sky Blue Gloss
#701 Black Gloss RAL 9005	#746 Grey Metallic Gloss	#735 Silver Metallic Gloss	#724 Cobalt Blue Gloss	#711 Forest Green Gloss	#713 Grass Green Gloss	#700 White Gloss	#720 Grey Gloss	#759 Dark Grey Gloss	#759-04 Komatsu Grey Gloss RAL 7021
			#736 Gold Metallic Gloss	#719-01 Beige Gloss RAL 1014					

Mate

#730 White Matt	#721 Black Matt
--------------------	--------------------

EA (Easy Apply) - Tecnologia de libertação de ar para atenuar a formação de bolhas.

Colour Films - Avery Dennison

AVERY 500 EVENT FILM

Monomérico 5 anos | Brilho e Mate



- Vinil monomérico com 70 microns.
- Adesivo acrílico à base de solvente, permanente e semi-permanente.
- 47 cores brilho e mate.
- Exelentes propriedades de corte e descasque.

Referência	Largura
Branco, preto e transparente	1230 mm
Cores	1230 mm
Metalizados	1230 mm

Venda a metro para as cores disponíveis e a rolo para as restantes.

Brilho >

#526 EF Gloss Stone Yellow	#527 EF Gloss Butter Yellow RAL 1018	#504 EF Gloss Primrose Yellow RAL 1023	#516 EF Gloss Light Orange RAL 1028	#509 EF Gloss Orange RAL 2008	#514 EF Gloss Poppy Red	#523 EF Gloss Medium Red RAL 3028	#511 EF Gloss Cherry Red RAL 2002		
#503 EF Gloss Geranium Red	#519 EF Gloss Red	#515 EF Gloss Dark Red	#513 EF Gloss Burgundy RAL 3004	#524 EF Gloss Magenta RAL 4010	#541 EF Gloss Pink	#522 EF Gloss Violet	#540 EF Gloss Cobalt Blue	#512 EF Gloss Dark Blue	#528 EF Gloss Vivid Blue
#520 EF Gloss Ultramarine Blue RAL 5002	#539 EF Gloss Reflex Blue	#505 EF Gloss Blue	#521 EF Gloss Intense Blue	#510 EF Gloss Bright Blue	#538 EF Gloss Gentian Blue	#537 EF Gloss Light Blue	#534 EF Gloss Turquoise	#535 EF Gloss Teal	#536 EF Gloss Mint
#533 EF Gloss Forest Green	#532 EF Gloss Kelly Green RAL 6024	#506 EF Gloss Cactus Green	#518 EF Gloss Grass Green	#517 EF Gloss Light Green	#531 EF Gloss Lime	#501 EF Gloss White	#544 EF Gloss Mist Grey	#529 EF Gloss Light Grey	#508 EF Gloss Grey RAL 7046
#545 EF Gloss Dove Grey	#530 EF Gloss Dark Grey RAL 7012	#502 EF Gloss Black RAL 7021	#546 EF Gloss Silver RAL 9006	#547 EF Gloss Gold	#542 EF Gloss Ivory	#543 EF Gloss Beige	#507 EF Gloss Brown RAL 8017	#548 EF Gloss Nut Brown RAL 8023	

Mate >

#526 EF Matt Stone Yellow	#527 EF Matt Butter Yellow RAL 1018	#504 EF Matt Primrose Yellow RAL 1023	#516 EF Matt Light Orange RAL 1028	#509 EF Matt Orange RAL 2008	#514 EF Matt Poppy Red	#523 EF Matt Medium Red RAL 3028	#511 EF Matt Cherry Red RAL 2002		
#503 EF Matt Geranium Red	#519 EF Matt Red	#515 EF Matt Dark Red	#513 EF Matt Burgundy RAL 3004	#524 EF Matt Magenta RAL 4010	#541 EF Matt Pink	#522 EF Matt Violet	#540 EF Matt Cobalt Blue	#512 EF Matt Dark Blue	#528 EF Matt Vivid Blue
#520 EF Matt Ultramarine Blue RAL 5002	#539 EF Matt Reflex Blue	#505 EF Matt Blue	#521 EF Matt Intense Blue	#510 EF Matt Bright Blue	#538 EF Matt Gentian Blue	#537 EF Matt Light Blue	#534 EF Matt Turquoise	#535 EF Matt Teal	#536 EF Matt Mint
#533 EF Matt Forest Green	#532 EF Matt Kelly Green RAL 6024	#506 EF Matt Cactus Green	#518 EF Matt Grass Green	#517 EF Matt Light Green	#531 EF Matt Lime	#501 EF Matt White	#544 EF Matt Mist Grey	#529 EF Matt Light Grey	#508 EF Matt Grey RAL 7046
#545 EF Matt Dove Grey	#530 EF Matt Dark Grey RAL 7012	#502 EF Matt Black RAL 7021	#546 EF Matt Silver RAL 9006	#547 EF Matt Gold	#542 EF Matt Ivory	#543 EF Matt Beige	#507 EF Matt Brown RAL 8017	#548 EF Matt Nut Brown RAL 8023	

Colour Films - Mactac

MACAL 9800 PRO

Polimérico 8 anos | Brilho e Mate



- Vinil polimérico com 66 microns.
- Adesivo acrílico à base de solvente, permanente.
- 104 cores brilho e 13 cores mate.
- Indicado para aplicações de longa duração em exterior e interior.

Referência	Largura
Branco, preto e transparente	1230 mm
Cores	1230 mm
Metalizados	1230 mm

Venda a metro para as cores disponíveis e a rolo para as restantes.

Brilho >

#9809-21 Pro Pastel yellow	#9807-00 Pro SL Luminous yellow	#9809-06 Pro Lemon yellow	#9807-43 Pro SL Bright yellow	#9809-46 Pro Banana yellow	#9809-45 Pro Dark yellow	#9809-47 Pro Orange yellow	#9809-11 Pro Saffron		
#9801-44 Pro Light orange	#9801-40 Pro Orange	#9807-07 Pro SL Luminous orange	#9807-42 Pro SL Bright orange	#9859-25 Pro Warm red	#9859-19 Pro Red orange	#9859-10 Pro Poppy red	#9859-26 Pro Strawberry red	#9857-00 Pro SL Luminous red	#9859-47 Pro Vivid red
#9859-46 Pro Tomato red	#9859-43 Pro Spicy red	#9859-42 Pro Regal red	#9859-00 Pro Medium red	#9859-12 Pro Dark red	#9859-41 Pro Wine red	#9859-05 Pro Burgundy	#9859-28 Pro Rioja red	#9859-09 Pro Cyclamen	#9859-15 Pro Fuchsia
#9859-08 Pro Panther rose	#9859-30 Pro Salmon pink	#9859-44 Pro Skin tone	#9859-32 Pro Lilac	#9859-31 Pro Pink violet	#9839-46 Pro Lavender	#9839-45 Pro Purple	#9839-38 Pro Aubergine	#9839-13 Pro Violet	#9839-30 Pro Dark violet
#9839-39 Pro Antique blue	#9839-19 Pro Dark blue	#9839-40 Pro Steel blue	#9839-23 Pro Scandinavian blue	#9839-12 Pro Ultramarine blue	#9837-01 Pro SL Luminous blue	#9839-26 Pro Reflex blue	#9839-11 Pro Vivid blue	#9839-22 Pro Sea blue	#9839-24 Pro Medium blue
#9837-00 Pro SL Luminous cyan	#9839-20 Pro Egyptian blue	#9839-10 Pro Sky blue	#9839-07 Pro Light blue	#9839-41 Pro Azure blue	#9839-42 Pro Pastel blue	#9839-43 Pro Iceberg	#9839-44 Pro Pastel aqua	#9849-30 Pro Pastel green	#9849-31 Pro Blue green
#9849-32 Pro Pistachio	#9849-18 Pro Mint	#9849-15 Pro Turquoise green	#9849-17 Pro Petrol	#9849-33 Pro Turquoise blue	#9849-26 Pro Dark petrol	#9849-34 Pro Dark lagoon	#9849-51 Pro Dark green	#9847-35 Pro SL Olive	#9849-53 Pro Bottle green
#9849-10 Pro Medium green	#9849-52 Pro Light green	#9849-36 Pro Bright green	#9847-00 Pro SL Luminous green	#9849-55 Pro Grass green	#9849-13 Pro Apple green	#9849-54 Pro Green yellow	#9829-05 Pro Ivory	#9829-01 Pro Beige	#9829-10 Pro Cream
#9883-08 Pro Terra di Siena	#9887-09 Pro SL Terra cotta	#9883-10 Pro Chestnut	#9883-07 Pro Clay brown	#9883-06 Pro Fawn brown	#9883-04 Pro Dark brown	#9889-00 Pro Black	#9889-17 Pro Mystic grey	#9889-01 Pro Charcoal	#9889-05 Pro Traffic grey
#9889-16 Pro Grey	#9889-02 Pro Dark grey	#9889-15 Pro Mouse grey	#9889-03 Pro Light grey	#9889-14 Pro Pastel grey	#9889-04 Pro Pearl grey	#9829-00 Pro White	#9869-00 Pro Silver	#9869-08 Pro Light silver	#9879-00 Pro Gold
#9899-00 Pro Clear	#9829-22 Pro Cream white glossy	#9829-00 Pro HT Contrast B White glossy	#9889-00 HT Pro Black glossy	#9829-00 BF Pro White glossy	#9889-00 BF Pro Black glossy				

Mate >

#9888-00 Pro Black matt	#9828-00 Pro White matt	#9808-46 Pro Banana yellow matt	#9858-00 Pro Medium red matt	#9838-12 Pro Ultramarine matt	#9838-11 Pro Vivid blue matt	#9888-41 Pro Anthracite matt	#9888-05 Pro Traffic grey matt		
#9888-01 Pro Charcoal matt	#9868-00 Pro Silver metallic matt	#9878-03 Pro Copper matt	#9828-00 Pro HT Contrast B White matt	#9888-00 HT Pro Black matt					

Reclamos Luminosos

ORACAL 8500

Translúcido



- Vinil translúcido com 80 microns.
- Adesivo poliacrilato solvente, transparente.
- 54 cores acetinadas.
- Durabilidade: até 7 anos cores e até 5 anos metalizados.
- Uniformidade na luz refletida e transmitida.

Referência	Largura
Todas as cores	1260 mm

Venda a metro.

Translúcido >

#010 White	#025 Brimstone Yellow	#021 Yellow	#013 Zinc yellow	#020 Golden yellow	#207 Ochre yellow	#034 Orange	#330 Fox red		
#323 Coral red	#032 Light red	#329 Carnation red	#016 Crimson	#031 Red	#017 Cherry red	#030 Dark red	#085 Pale pink	#413 Light pink	#041 Pink
#008 Heather red	#040 Violet	#403 Light violet	#012 Lilac	#527 Pastel blue	#053 Light blue	#052 Azure blue	#051 Gentian blue	#528 Grey blue	#005 Middle blue
#006 Intensive blue	#049 King blue	#542 Caribic blue	#065 Cobalt blue	#007 Dark blue	#541 Dark turquoise	#066 Turquoise blue	#054 Turquoise	#062 Light green	#063 Lime-tree green
#009 Middle green	#614 Reed green	#068 Grass green	#618 Dragon green	#087 Emerald	#060 Dark green	#070 Black	#074 Middle grey	#076 Telegrey	#072 Light grey
#805 Ivory	#011 Pale brown	#081 Light brown	#088 Coffee brown	#090 Silver grey	#091 Gold				

Reclamos Luminosos

ORACAL 8800

Premium Cast Translúcido



- Vinil de fundição (Cast) translúcido com 50 microns.
- Adesivo poliacrilato solvente, transparente.
- 42 cores acetinadas.
- Durabilidade: até 10 anos (preto e branco), até 8 anos (cores) e até 5 anos (metalizados).
- Uniformidade na luz refletida e transmitida.
- Indicado para publicidade de alta qualidade em caixas de luz.

Referência	Largura
Todas as cores	1260 mm

Venda a metro para as cores disponíveis e a rolo para as restantes.

Translúcido >

#010 White (LED)	#025 Brimstone Yellow	#021 Yellow (LED)	#219 Yolk Yellow	#020 Golden Yellow (LED)	#019 Signal Yellow (LED)	#380 Blood Orange (LED)	#351 Communal Orange (LED)		
#034 Orange (LED)	#016 Crimson (LED)	#330 Fox red	#031 Red (LED)	#337 Cardinal (LED)	#017 Cherry red (LED)	#348 Scarlet red (LED)	#030 Dark red	#044 Magenta (LED)	#420 Red pink (LED)
#421 Blackberry	#422 Mulberry	#181 Lilac blue (LED)	#547 Fjord blue (LED)	#507 Capri blue	#052 Azure blue (LED)	#509 Sea blue (LED)	#536 Middle blue (LED)	#183 Ink blue	#591 Midnight blue
#682 Ocean green	#652 Pin green	#063 Lime-tree green	#087 Emerald	#060 Dark green	#070 Black (LED)	#740 Swedisch grey (LED)	#748 Laterite grey (LED)	#074 Middle grey (LED)	#831 Middle brown (LED)
#079 Red brown (LED)	#088 Coffee brown (LED)	#090 Silver grey	#091 Gold						

Reclamos Luminosos

3M 3630

Alta Performance Cast Translúcido



- Vinil de fundição (Cast) translúcido com 50 microns.
- Adesivo acrílico à base de solvente, transparente.
- 57 cores acetinadas.
- Durabilidade: até 7 anos (preto, branco e cores), até 4 anos (metalizados).
- Uniformidade na luz refletida e transmitida.

Referência	Largura
Todas as cores	1220 mm

Venda a metro para as cores disponíveis e a rolo para as restantes.
Rolos de 25 mt.

Translúcido

#3630-20 White	#3630-22 Black	#3630-68 Rose Mauve	#3630-108 Pink	#3630-78 Vivid Rose	#3630-118 Intense Magenta	#3630-133 Raspberry	#3630-128 Plum Purple		
#3630-49 Burgundy	#3630-53 Cardinal Red	#3630-73 Dark Red	#3630-83 Regal Red	#3630-33 Red	#3630-43 Light Tomato Red	#3630-143 Poppy Red	#3630-44 Orange	#3630-84 Tangerine	#3630-74 Kumquat Orange
#3630-25 Sunflower	#3630-75 Marigold	#3630-125 Golden Yellow	#3630-15 Yellow	#3630-115 Light Lemon Yellow	#3630-106 Brilliant Green	#3630-136 Lime Green	#3630-146 Light Kelly Green	#3630-156 Vivid Green	#3630-116 Jade Green
#3630-26 Green	#3630-76 Holly Green	#3630-126 Dark Emerald Green	#3630-246 Teal Green	#3630-236 Turquoise	#3630-87 Royal Blue	#3630-36 Blue	#3630-137 European Blue	#3630-157 Sultan Blue	#3630-97 Bristol Blue
#3630-167 Bright Blue	#3630-127 Intense Blue	#3630-337 Process Blue	#3630-147 Light European Blue	#3630-57 Olympic Blue	#3630-317 Evening Blue	#3630-51 Silver Gray	#3630-71 Shadow Gray	#3630-61 Slate Gray	#3630-69 Duranodic
#3630-59 Dark Brown	#3630-63 Rust Brown	#3630-109 Light Rust Brown	#3630-129 Bronze	#3630-005 Ivory	#3630-149 Light Beige	#3630-131 Gold Metallic	#3630-141 Gold Nugget	#3630-121 Silver	

Reclamos Luminosos

AVERY 5500 QM Cast Translúcido | Brilho



- Vinil de fundição (Cast) translúcido com 50 microns.
- Adesivo acrílico à base de solvente, transparente, permanente.
- 64 cores acetinadas.
- Excelente uniformidade de cor na luz refletida e transmitida.
- Excelente adesão a uma grande variedade de substratos.
- Durabilidade: até 10 anos (preto e branco), até 8 anos (cores) e até 5 anos (metalizados).

Referência	Largura
Todas as cores	1230 mm

Venda a metro para as cores disponíveis e a rolo para as restantes.

Translúcido >

		#5503 QM Sun Yellow	#5551 QM Primrose Yellow	#5504-01 QM Yellow	#5505 QM Citrus Yellow	#5510-01 QM GoldenYellow	#5507-01 QM Curry Yellow	#5513-01 QM Yellow Orange	#5514 QM Fire Orange
#5515-01 QM Tangerine Orange	#5516-01 QM Deep Orange	#5517-01 QM Sunset Orange	#5518 QM Coral Red	#5506 QM Medium Red	#5519 QM Apple Red	#5520 QM Ruby Red	#5521 QM Red	#5522 QM Oriental Red	#5523 QM Cherry Red
#5524 QM Scarlet Red	#5525 QM Fire Red	#5526 QM Garnet Red	#5527 QM Strawberry Red	#5528 QM Sharp Red	#5531 QM Tulip Pink	#5533 QM Lavender	#5534 QM Rosewine	#5536 QM Grape Purple	#5541 QM Delft Blue
#5543 QM Night Blue	#5544 QM Rain Blue	#5545 QM Steel Blue	#5546 QM Shadow Blue	#5509 QM Sapphire Blue	#5512 QM Gentian Blue	#5547 QM Azure Blue	#5548 QM Electric Blue	#5549 QM Sailing Blue	#5550 QM Island Blue
#5581 QM Sky Blue	#5552 QM Shocking Blue	#5553 QM Mediterranean Blue	#5555 QM Ocean Green	#5558 QM Forest Green	#5508 QM Kelly Green	#5560 QM Autumn Green	#5561 QM Summer Green	#5562 QM Yellow Green	#5563 QM Pine Green
#5565 QM Lime Green	#5567 QM Ice	#5568 QM Beige Grey	#5569 QM Mouse Grey	#5589 QM Dark Grey	#5570 QM Smoke Grey	#5571 QM Ash Grey	#5590 QM Silver Metallic	#5591 QM Gold Metallic	#5573 QM Beige
#5574 QM Copper Brown	#5530 QM Wine Red	#5578 QM Dark Brown	#5579 QM Chocolate Brown	#5500 QM White	#5501 QM Black				

Reclamos Luminosos

AVERY 4500

Polimérico Translúcido | Brilho

- Vinil polimérico translúcido com 80 microns.
- Adesivo acrílico à base de solvente, permanente.
- 38 cores acetinadas.
- Excelente uniformidade de cor na luz refletida e transmitida.
- Durabilidade: até 7 anos (preto, branco e cores) e até 5 anos para as cores 4510 Orange/ 4513 Violet e metalizados.

Referência	Largura
Todas as cores	1230 mm

Venda a metro para as cores disponíveis e a rolo para as restantes.

Translúcido >

#4522 TF Burgundy	#4520 TF Wine Red	#4509 TF Cardinal Red	#4506 TF Red	#4508 TF Pepper Red	#4504 TF Chrome Yellow	#4502 TF Yellow	#4503 TF Lemon Yellow		
#4507 TF Light Green	#4533 TF Meadow Green	#4516 TF Green	#4532 TF Forest Green	#4531 TF Aqua	#4539 TF Turquoise	#4534 TF Pacific Green	#4527 TF Ocean Blue	#4523 TF Light Blue	#4512 TF Blue
#4528 TF Reflex Blue	#4518 TF Sapphire Blue	#4517 TF Dark Blue	#4525 TF Royal Blue	#4529 TF Deep Blue	#4513 TF Violet	#4511 TF Pink	#4538 TF Beige	#4514 TF Brown	#4537 TF Chocolate
#4519 TF Grey	#4536 TF Medium Grey	#4535 TF Pigeon Grey	#4501 TF Black	#4500 TF White	#4540 TF Silver	#4541 TF Gold	#4542 TF Yellow Orange	#4543 TF Pumpkin Orange	#4544 TF Sunset Orange

Reclamos Luminosos - Efeitos Especiais

DIFUSORES



- Películas que controlam o brilho e a distribuição de luz reduzindo as marcas de iluminação.

Difusor 30 - Permite a passagem de 30% da luz.
Difusor 60 - Permite a passagem de 60% da luz.

Referência	Difusão	Largura
OR8830 1260	30%	1260 mm
OR8860 1260	60%	1260 mm

Venda a metro.

BLOCKOUT

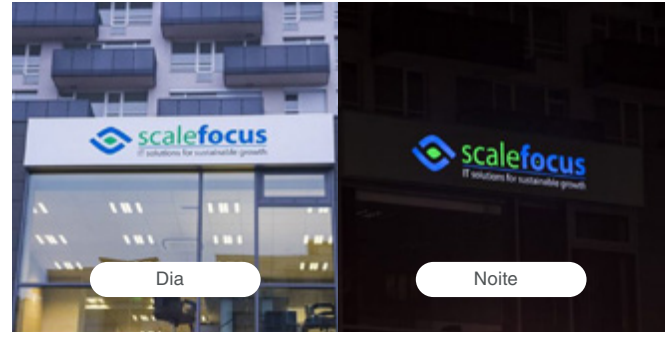

- Bloqueia a luz quando aplicado em reclamos luminosos.
- Para criar efeitos de sombra em caixas de luz.

Blockout branco - Branco na face visível e preto na face adesivo.
Blockout preto - Preto na face visível e branco na face adesivo.

Referência	Largura
OR8870-10 1260 Blockout branco	1260 mm
OR8870-70 1260 Blockout preto	1260 mm

Venda a metro.

Transparente Coloridos para Vitral

ORACAL 8300 Transparente (Vital)



- Película de PVC transparente.
- 32 cores.
- Durabilidade até 5 anos.

Referência	Largura
Todas as cores	1260 mm

Venda a metro.

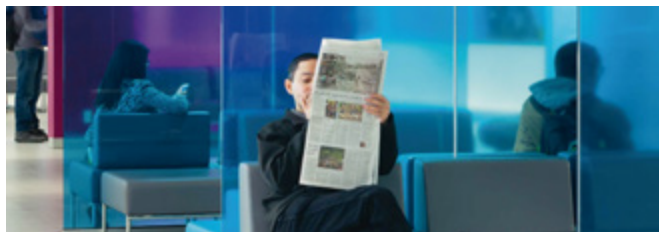

Transparente >

#025 Brimstone Yellow	#021 Yellow	#216 Traffic Yellow	#020 Golden Yellow	#034 Orange	#085 Pale Pink	#089 Salmon Pink	#047 Orange Red		
#033 Red Orange	#032 Light Red	#031 Red	#030 Dark Red	#041 Pink	#077 Telemagenta	#040 Violet	#056 Ice Blue	#096 Steel Blue	#053 Light Blue
#052 Azure Blue	#051 Gentian Blue	#057 Traffic Blue	#049 King Blue	#054 Turquoise	#063 Lime-tree Green	#068 Grass Green	#061 Green	#619 Traffic Green	#097 Blue Green
#060 Dark Green	#074 Middle Grey	#073 Dark Grey	#079 Reddish Brown						

IP 7601 / 7602 Dichroic Fire e Ice - Aplicação interior

- Película PET de elevada qualidade com excelentes propriedades óticas e uma superfície resistente aos riscos.
- Quando aplicado ao vidro, mudam de matiz e cor dependendo do ângulo de visão (Fire - cores quentes / Ice - cores frias).
- Estas películas utilizam a luz natural para proporcionar um ambiente dinâmico e atraente para criar diferencial nas suas janelas ou em qualquer divisão interior.
- Durabilidade: 7 anos.
- Apenas para aplicação interior - Aplicação húmida.

Referência	Designação	Dimensões
IP 7601 1350	Fire Dichroic	1350 mm x 30,5 mt
IP 7602 1350	Ice Dichroic	1350 mm x 30,5 mt

Venda a metro - mínimo de 3 metros.



IP 7603 - 7624

Transparente colorido - Aplicação Interior



Acabamento	Dimensões
Cores Brilho	1524 mm x 30,5 mt
Cores Mate	1524 mm x 30,5 mt
Silver e Pearl Mate	1524 mm x 30,5 mt

Venda a metro - mínimo de 3 metros.

- Película PET de elevada qualidade com excelentes propriedades óticas e uma superfície resistente aos riscos.
- Cores: 15 cores brilho e 7 cores mate.
- As cores com acabamento brilho criam uma tonalidade colorida sem alterar a transparência do vidro.
- Durabilidade: 7 anos.
- Apenas para aplicação interior - Aplicação húmida.

Brilho >



#IP 7603 Sunflower



#IP 7604 Tangerine



#IP 7605 Poppy



#IP 7606 Vivid Rose



#IP 7607 Raspberry



#IP 7608 Violet

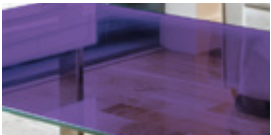

#IP 7609 Plum

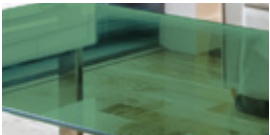

#IP 7610 Aegean

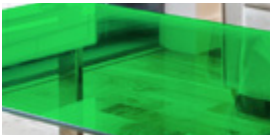

#IP 7611 Lime



#IP 7612 Emerald



#IP 7613 Azure



#IP 7614 Olympic



#IP 7615 Electric



#IP 7616 Cobalt



#IP 7617 Chocolate

Mate >

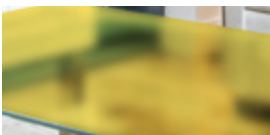

#IP 7618 Primrose Matt

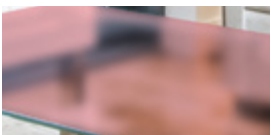

#IP 7619 Pink Matt

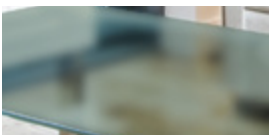

#IP 7620 Neptune Matt



#IP 7621 Azure Matt

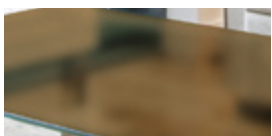

#IP 7622 Hazelnut Matt

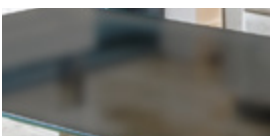



#IP 7623 Pearl Matt



#IP 7624 Silver Matt

Foscos





FOSCO SUAVE / DUSTED

Referência	Caraterísticas	Adesivo	Designação	Largura
OR651M-000 1260	PVC especial	Poliacrilato solvente	Fosco Suave	1260 mm
OJ3651M-000 1520M	70 microns	Poliacrilato solvente	Fosco Suave	1520 mm
IP 7803 1220 *	Polimérico 80 microns	Acrílico à base de solvente	Fosco Dusted	1220 mm
IP 7803 1370 *		Acrílico à base de solvente	Fosco Dusted	1372 mm
IP 7803 1600 *		Acrílico à base de solvente	Fosco Dusted	1600 mm
IP 7803PA 1220 * 		Acrílico à base de solvente	Fosco Dusted	1220 mm
IP 7803PA 1370 * 	Polimérico 80 microns	Acrílico à base de solvente	Fosco Dusted	1372 mm
IP 7803PA 1600 * 		Acrílico à base de solvente	Fosco Dusted	1600 mm
OR8710-775 1260	Polimérico 70 microns	Poliacrilato solvente	Fosco Dusted	1260 mm
3M5525-314	Calandrado 80 microns	Acrílico à base de solvente	Fosco Dusted	1220 mm

Venda a metro.

* Indicado para Impressão Digital.

FOSCO PRATA

Referência	Caraterísticas	Adesivo	Designação	Largura
E59803	Polimérico	Acrílico à base de solvente	Frosted	1230 mm
Y59803	75 microns	Acrílico à base de solvente	Frosted	1524 mm
E59803BF	Polimérico 75 microns	Acrílico à base de solvente Bubble-free	Frosted	1230 mm
IP 7804 1220 *	Polimérico 80 microns	Acrílico à base de solvente	Light Silver Frost	1220 mm
IP 7804 1372 *		Acrílico à base de solvente	Light Silver Frost	1372 mm
IP 7804 1600 *		Acrílico à base de solvente	Light Silver Frost	1600 mm
IP 7804PA 1220 * 		Acrílico à base de solvente	Light Silver Frost	1220 mm
IP 7804PA 1372 * 	Polimérico 80 microns	Acrílico à base de solvente	Light Silver Frost	1372 mm
IP 7804PA 1600 * 		Acrílico à base de solvente	Light Silver Frost	1600 mm
OR8511-90 1260	Polimérico	Poliacrilato solvente	Fosco Prata	1260 mm
OR8511-90 1520	80 microns	Poliacrilato solvente	Estrutura fina	1520 mm
OR8510-90 1260	Polimérico	Poliacrilato solvente	Fosco Prata	1260 mm
OR8510-90 1520	80 microns	Poliacrilato solvente	Estrutura fina	1520 mm
OR8510RA-90 1260 	Polimérico	Poliacrilato solvente	Fosco Prata	1260 mm
OR8510RA-90 1520 	80 microns	Poliacrilato solvente	Estrutura fina	1520 mm
OR8510-94 1260	Polimérico 80 microns	Poliacrilato solvente	Fosco Prata Estrutura grossa	1260 mm

Venda a metro.

* Indicado para Impressão Digital.

 **PerfectApply** - Tecnologia de libertação de ar para evitar a formação de bolhas.

 **RapidAir** - Tecnologia de libertação de ar para evitar a formação de bolhas.

BF (Bubble Free) - Tecnologia de libertação de ar para evitar a formação de bolhas.

Foscos e Frosted

FOSCO OURO

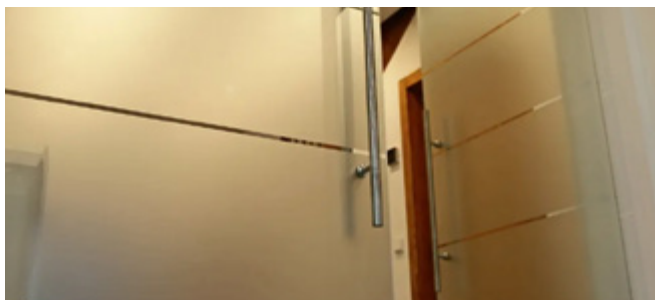

Exemplo: Oracal 8510-091 e Oracal 8510-090



Exemplo: Oracal 8510-090

Referência	Caraterísticas	Adesivo	Designação	Largura
OR8510-91 1260	Polimérico 80 microns	Poliacrilato solvente	Fosco Ouro Estrutura fina	1260 mm

Venda a metro.

FROSTED



Exemplos: Oracal 8810

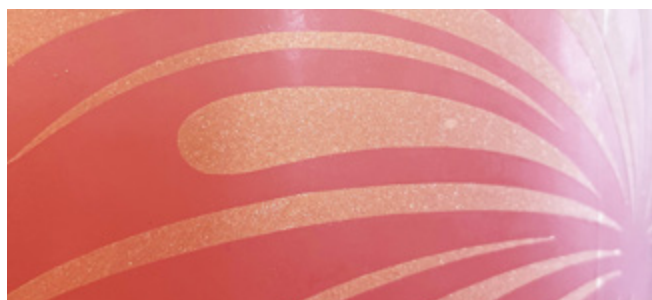

Referência	Cor	Caraterísticas	Adesivo	Designação	Largura
OR8810-090 1260	Silver Grey	Cast 80 microns	Poliacrilato solvente	Frosted	1260 mm
OR8810-091 1260	Gold	Cast 80 microns	Poliacrilato solvente	Frosted	1260 mm
OR8810-085 1260	Rosé	Cast 80 microns	Poliacrilato solvente	Frosted	1260 mm
OR8810-055 1260	Mint	Cast 80 microns	Poliacrilato solvente	Frosted	1260 mm
OR8810-056 1260	Pale Blue	Cast 80 microns	Poliacrilato solvente	Frosted	1260 mm

Venda a metro.

RapidAir - Tecnologia de libertação de ar para evitar a formação de bolhas.

Máscaras de Pintura e Gravação



Exemplo: Máscara de pintura



Exemplo: Máscara de gravação

Máscaras de Pintura

Referência	Cor	Caraterísticas	Espessura	Largura
OR810 1260	Cinzenta translúcida		80 microns	1260 mm
OR811 1260	Branca		80 microns	1260 mm
OR620M-010 1260	Branca	Económica	80 microns	1260 mm

Venda a metro.

Máscaras de Gravação a Jato de Areia

Referência	Cor	Caraterísticas	Espessura	Largura
OR831 1260	Verde	Baixa pressão	230 microns	1260 mm

Venda a metro.

Metalizados

ISEE2 - 30.900N

Efeito Espelho

- Película de poliéster com efeito espelho bidirecional - 190 microns.
- Indicado para impressão UV.
- Adapta-se a superfícies planas e ligeiramente curvas.
- Para uso interior e exterior de curta duração.
- Acabamento: poliéster com efeito espelho.

Referência	Largura
I2 30.900N 1220	1220 mm

Venda a metro.



ORACAL 351-01

Cromado Espelhado

- Acabamento: poliéster cromado.

Referência	Largura
OR351-01 1260	1260 mm

Venda a metro.



ORACAL 351-907

Cromado Espelhado Escovado

- Acabamento: poliéster cromado escovado.

Referência	Largura
OR351-907 1260	1260 mm

Venda a metro.

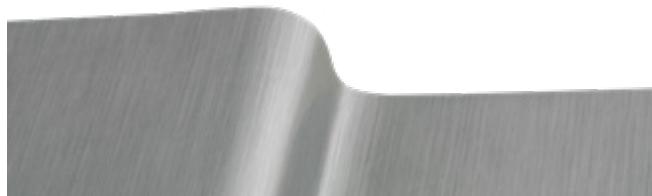

Metalizados

ORACAL 352-003

Espelhado Ouro - 1 face

- Acabamento: poliéster dourado na face frontal e cromado na traseira.

Referência	Largura
OR352-03 1260	1260 mm

Venda a metro.



ORACAL 351-911

Espelhado Ouro - 2 faces

- Acabamento: poliéster dourado nas duas faces.

Referência	Largura
OR351-911 1260	1260 mm

Venda a metro.



ORACAL 351-931

Rosa Dourado

- Acabamento: poliéster rosa dourado.

Referência	Largura
OR351-931 1260	1260 mm

Venda a metro.



Metalizados com Efeitos Especiais

Para decorações, embalagens, sinalética, placas, lojas, stands.

ISEE2 - 40.900N HOLOGRAPHIC

Rainbow Silver Uso interior

- Película de PVC monomérico metalizado - efeito holográfico com 100 microns.
- Para exterior, aplicar selante.

Referência	Largura
I2 40.900N 1220	1220 mm

Venda a metro.



AVERY CONFETTI

Holographic Uso interior

- Película de vinil rígida metalizada - **efeito holográfico com glitters** - 60 microns.
- Resistente aos raios UV e concebida para uso interior em sinalética, gráficos e expositores POP (Ponto de Venda), bem como para aplicações de curta duração no exterior.

Referência	Largura
EXD9101	1220 mm

Venda a metro.



Refletores - Sinalética e Sinalização Rodoviária

ORALITE 5400

Commercial Grade 4 anos | Sinalética



- Película retrorrefletores em PVC fundido com 135 microns.
- 6 cores.
- Classe RA1.
- Pode ser impresso em UV, Látex e Solvente.

Referência	Largura
OR5400	1220 mm

Venda a metro.

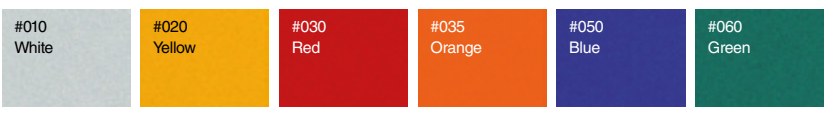

ORALITE 5510

Engineer Grade 7 anos
Certificação para Sinalização Vertical



- Película retrorrefletores com 110 microns.
- Certificação CE para sinais fixos de sinalização vertical.
- 8 cores.
- Classe RA1.
- Marca de água.

Referência	Largura
OR5510	1220 mm

Venda a metro.



ORALITE 5810

Alta Intensidade 10 anos | Encapsulado



- Película retrorrefletores de alta intensidade com 210 microns.
- 7 cores.
- Classe RA2.
- Norma EN 12899-1.

Referência	Largura
OR5810	1235 mm

Venda a metro para o branco e a rolo para as restantes cores.



Refletores - Sinalética e Sinalização Rodoviária

3M 393X

Alta Intensidade 10 anos | Prismático



- Película retrorrefletores de alta intensidade prismática.
- 7 cores.
- Classe RA2.
- Norma EN 12899-1.

Referência	Largura
3M3930	1220 mm

Venda a metro para o branco e a rolo para as restantes cores.

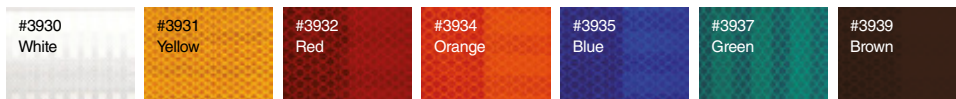

Refletores - Viaturas

ORALITE 5600E

Cast / Viaturas 7 anos | Homologação ECE104



- Película retrorrefletores em PVC fundido com 135 microns.
- Boa aplicação em corrugações e rebites.
- Adequada para corte e impressão solvente.
- 11 cores.
- Cumpre a norma ECE 104 classe E.
- Pode ser impresso em UV, Látex e Solvente.

Referência	Largura
OR5600	1235 mm

Venda a metro para cores disponíveis e a rolo para as restantes.

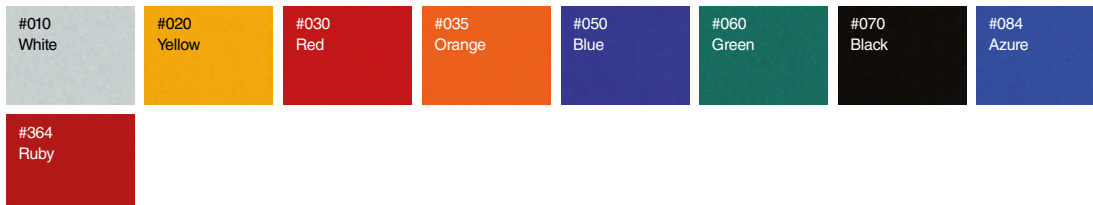

Refletores - Viaturas

3M 580

Cast / Viaturas 8 anos | Homologação ECE104

- Película retrorrefletora em PVC fundido com 180 microns.
- 10 cores.
- Cumpre a norma ECE 104.

Referência	Largura
Branco	1220 mm
Cores	1220 mm

Venda a metro para as cores disponíveis e a rolo para as restantes.

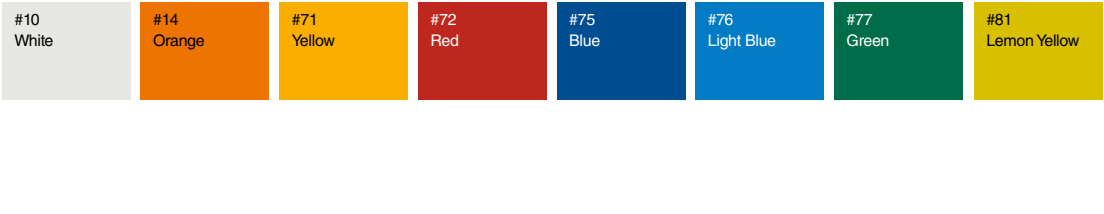

3M 680CR

Cast / Viaturas 9 anos | Homologação ECE104



- Película retrorrefletora em PVC fundido com 180 microns.
- Com tecnologia Controltac e Comply.
- 10 cores.
- Cumpre a norma ECE 104.

Referência	Largura
Branco	1220 mm
Cores	1220 mm

Venda a metro para as cores disponíveis e a rolo para as restantes.

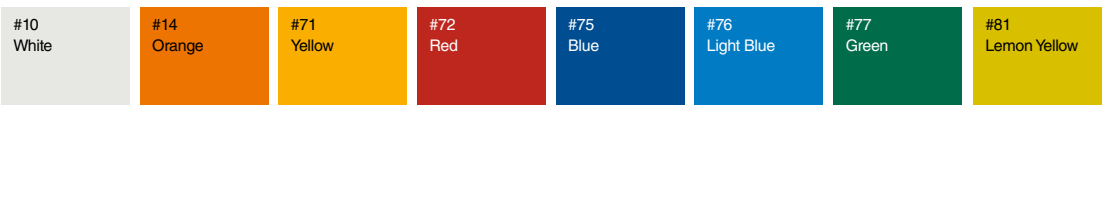

Refletores - Viaturas

ORALITE VC 612RA

Viaturas prioritárias 7 anos | Flexibright



- Película flexível desenvolvida para aplicação em veículos de emergência.
- Película retrorrefletora prismática.
- Sem necessidade de vedação de borda.
- A tecnologia Rapid Air permite uma aplicação rápida e fácil com menor incidência de bolhas e rugas, especialmente em aplicações de grande dimensão.
- 9 cores – 5 cores standard e 4 cores fluorescentes.

Cores	Gramagem	Largura
Standard	300 microns	1230 mm
Fluorescentes	450 microns	1230 mm

Venda a metro: 015 Silver, 012 Red e 112 Fl. Lime.

Venda a rolo para as restantes cores. Rolos de 10 e 50 mt.



Standard

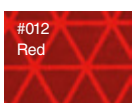
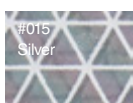
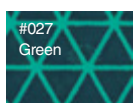
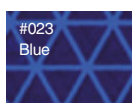

Fluorescente

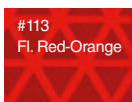
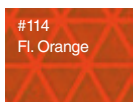

3M 823i

Viaturas 3 anos | Brilho



- Tela microprismática metalizada flexível de Classe RA2 com Tecnologias Controltac e Comply.
- Cumpre a norma EN 12899-1:2007.
- Durabilidade: até 3 anos.

Cores	Largura
Branco	1220 mm
Cores	1220 mm

Venda a metro para o branco e a rolo para as restantes cores.



Refletor

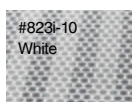

AVERY VISIFLEX V-8000 EASY APPLY

Viaturas 7 anos | Brilho

- Película retrorrefletora microprismática.
- Adesivo acrílico transparente, permanente.
- 6 cores.
- Camada metálica sólida única: resiste à penetração de sujidade, água e perda de refletividade.
- Fácil de manusear e aplicar, adapta-se a curvas simples.
- Durabilidade: até 7 anos (cores) e até 5 anos (fluorescentes).

Cores	Largura
Standard	1220 mm
Fluorescentes	1220 mm

Venda a metro para as referências disponíveis.



Refletor

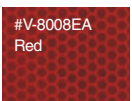
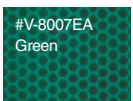

RapidAir - Tecnologia de libertação de ar para evitar a formação de bolhas.

Comply - Tecnologia de libertação de ar para atenuar a formação de bolhas.

Easy Apply - Tecnologia de libertação de ar para atenuar a formação de bolhas.

Refletores - Viaturas - Conspicuity Tape

3M 983

Conspicuity 8 anos
Faixas de 53,5 mm



- Película retrorrefletora microprismática.
- Para superfícies rígidas.
- 3 cores.
- Cumpre requisitos do regulamento UN ECE 104 E-Mark.

Referência	Dimensão
3M 983-10 50 Branco	53,5 mm x 50 mt
3M 983-71 50 Amarelo	53,5 mm x 50 mt
3M 983-72 50 Vermelho	53,5 mm x 50 mt

Venda a metro.

AVERY V-6700B SERIES

Conspicuity 8 anos
Faixas de 50 mm

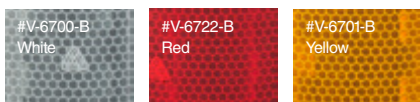
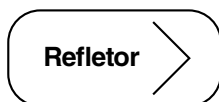

- Película retrorrefletora microprismática.
- Para superfícies rígidas.
- 3 cores.
- Cumpre requisitos do regulamento ECE 104, Class C.

Referência	Dimensão
AV6700BW 50 Branco	50 mm x 50 mt
AV6722BR 50 Vermelho	50 mm x 50 mt
AV6701BY 50 Amarelo	50 mm x 50 mt

Venda a rolo.

AVERY V-6790 SERIES

Conspicuity 3 anos
Faixas de 50 mm para lonas

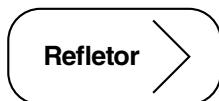

- Película retrorrefletora microprismática segmentada.
- Para superfícies flexíveis.
- 3 cores.
- Cumpre requisitos do regulamento ECE 104, Class C.

Referência	Dimensão
AV6790SW 50 Branco	50 mm x 50 mt
AV6792SR 50 Vermelho	50 mm x 50 mt
AV6791SY 50 Amarelo	50 mm x 50 mt

Venda a rolo.

Refletores - Viaturas - Chevron

ORALITE VC 612 - CV

Viaturas prioritárias 5 anos | Chevron



- Película desenvolvida para aplicação em veículos de emergência.
- Película retrorrefletora prismática com 450 microns.
- Cor: vermelho e amarelo fluorescente.

Referência	Dimensões
ORVC612-CV 0141X9	141 mm x 9 mt (2 rolos - Esquerdo + Direito)
ORVC612-CV 0282X9	282 mm x 9 mt (2 rolos - Esquerdo + Direito)

Referência	Dimensões
ORVC612-CVE	1220 mm (Esquerdo)
ORVC612-CVD	1220 mm (Direito)

Venda em múltiplos de 5 mt (E + D).

3M 823I - CV

Viaturas prioritárias 3 anos | Chevron



- Tela retrorrefletora microprismática metalizada flexível.
- Marcação de veículos.
- Classe RA2.
- Cor: branco e vermelho.

Referência	Dimensões
3M823I-CV 0141X9	141 mm x 9 mt (2 rolos - Esquerdo + Direito)
3M823I-CV 0141X45	141 mm x 45,72 mt (2 rolos - Esquerdo + Direito)

Referência	Dimensões
3M823I-CV 1220 ESQ	1220 mm (Esquerdo)
3M823I-CV 1220 DIR	1220 mm (Direito)

Venda em múltiplos de 5 mt (E + D).

OR5921M - CV

Viaturas prioritárias 5 anos | Chevron

- Película retrorrefletora prismática projetada para marcações de aviso e veículos, com 340 microns.
- Em conformidade com várias normas internacionais, incluindo ECE 104 Classe F, ECE 70 Classe 5, DIN 30710 e DIN 11030.
- Película flexível e adaptável, sem necessidade de selagem das bordas. Pode ser removido de superfícies pintadas com calor.
- Cor: branco / vermelho.

Referência	Dimensões
OR5921M-CV 0141X9	141 mm x 9 mt (kit)
OR5921M-CV 0282X9	282 mm x 9 mt (kit)

Referência	Dimensões
OR5921M-CV 1220 E	1220 mm (Esquerdo)
OR5921M-CV 1220 D	1220 mm (Direito)

Venda em múltiplos de 5 mt (E + D).

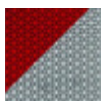

Refletores - Viaturas - Chevron

AVERY CHEVRON V-8000 EA

Viaturas prioritárias 7 anos | Chevron

- O kit inclui 2 rolos (Esquerdo + Direito).
- Película retrorrefletora de alta intensidade para marcação de segurança em veículos de emergência.
- Cumpre requisitos da norma DIN 30710, DIN 67520, DIN 6171 e TP ESC-B.
- Cores: Branco / Vermelho e Amarelo fluorescente / Vermelho.
- Durabilidade: até 7 anos (Branco / Vermelho), até 5 anos (Fluorescente / Vermelho).
- Classe RA2-C.



Chevron Branco / Vermelho 141 mm

Referência	Dimensões	Lado
HDV8000EAWRL	141 mm x 45,72 mt	Esquerdo
HDV8000EAWRR	141 mm x 45,72 mt	Direito

Venda a rolo.

Chevron Amarelo Fluorescente / Vermelho 141 mm

Referência	Dimensões	Lado
HDV8000EAYRL	141 mm x 45,72 mt	Esquerdo
HDV8000EAYRR	141 mm x 45,72 mt	Direito

Venda a rolo.

Chevron Branco / Vermelho 1220 mm

Referência	Largura	Lado
ECV8000EAWRL	1220 mm	Esquerdo
ECV8000EAWRR	1220 mm	Direito

Venda a metro.

Chevron Amarelo Fluorescente / Vermelho 1220 mm

Referência	Dimensões	Lado
ECV8000EAYRL	1220 mm x 21,336 mt	Esquerdo
ECV8000EAYRR	1220 mm x 21,336 mt	Direito

Venda a rolo.

Fotoluminescentes

ORALUX 9300

Vinil fotoluminescente com 150 microns

- Adesivo acrílico à base de solvente.
- Cor: amarelo claro, brilho.
- Cumpre requisitos da norma DIN 67510 - Class B.

Luminância típica:

- Após 10 minutos: 23 mcd/m²
- Após 60 minutos: 3 mcd/m²

IP 2570

Vinil fotoluminescente com 270 microns

- Imprimível em jato de tinta (SOL / ECO / UV).
- Não recomendado para tintas látex.
- Adesivo acrílico à base de solvente.
- Cor: amarelo esverdeado, brilho.
- Cumpre requisitos da norma DIN 67510 - Class B.

Luminância típica:

- Após 10 minutos: 99 mcd/m²
- Após 60 minutos: 14 mcd/m²

Referência	Largura
OR 9300	1000 mm

Venda a metro.



Referência	Dimensões
IP 2570	1000 mm x 10 mt

Venda a metro.



EA (Easy Apply) - Tecnologia de libertação de ar para atenuar a formação de bolhas.

Fluorescentes

ORACAL 7510

Fluorescente Premium Cast

- Vinil de fundição fluorescente com 150 microns.
- Adesivo acrílico à base de solvente.
- 7 cores brilho.
- Durabilidade de 3 anos para amarelo e 2 anos para as restantes cores.

Referência	Largura
Todas as cores	1260 mm

Venda a metro.



ORACAL 6510

Fluorescente Cast

- Vinil de fundição fluorescente com 110 microns.
- Adesivo acrílico à base de solvente.
- 7 cores brilho.
- Fluorescência intensa com exposição à luz do dia torna-o ideal para aplicação em publicidade.
- Para aplicações de curto prazo.

Referência	Largura
Todas as cores	1260 mm

Venda a metro.



Fluorescente

#029
Yellow
Fluorescent

#037
Orange
Fluorescent

#038
Red Orange
Fluorescent

#357
Orange Red
Fluorescent

#039
Red
Fluorescent

#046
Pink
Fluorescent

#069
Green
Fluorescent

Películas de Transporte - Plástico



ORATAPE MT95

Média Adesividade

- Película de transporte em polietileno texturado com 147 microns.
- Indicado para transferência de letras e símbolos recortados.
- Indicado para quase todo o tipo de filmes com acabamento brilho ou mate.
- Mesmo após seis meses de aplicação, sem um aumento significativo da força adesiva, a fita pode ser removida facilmente sem deixar resíduos.
- 2N/25 mm.

Referência	Dimensões
ORMT-95 500	500 mm x 50 mt
ORMT-95 610	610 mm x 50 mt
ORMT-95 1000	1000 mm x 50 mt
ORMT-95 1220	1220 mm x 50 mt
ORMT-95 1370	1370 mm x 50 mt

TRANSTEC 001

Média Adesividade

- Película de transporte transparente de uso geral com 110 microns.
- O adesivo resistente aos plastificantes garante uma forte aderência inicial a todos os tipos de películas de vinil. A fita de aplicação é facilmente removida sem deixar resíduos, mesmo após um período de tempo.
- A película adapta-se bem a superfícies irregulares e proporciona uma elevada resistência ao estiramento.
- 3N/25 mm.

Referência	Dimensões
ATT00176	610 mm x 100 mt
ATT00193	1220 mm x 100 mt

ORATAPE LT95

Baixa Adesividade

- Película de transporte em polietileno texturado com 145 microns.
- Indicado para utilizações especiais que requerem uma película de poder adesivo extremamente baixo.
- 1N/25 mm.

Referência	Dimensões
ORLT-95 500	500 mm x 50 mt
ORLT-95 610	610 mm x 50 mt
ORLT-95 1000	1000 mm x 50 mt
ORLT-95 1220	1220 mm x 50 mt
ORLT-95 1370	1370 mm x 50 mt

ORATAPE HT95

Alta Adesividade

- Película de transporte em polietileno texturado com 155 microns.
- Indicado para transferência de letras e símbolos recortados.
- Indicado para quase todo o tipo de filmes com acabamento brilho ou mate.
- Mesmo após seis meses de aplicação, sem um aumento significativo da força adesiva, a fita pode ser removida facilmente sem deixar resíduos.
- 3,5N/25 mm.

Referência	Dimensões
ORHT-95 500	500 mm x 50 mt
ORHT-95 610	610 mm x 50 mt
ORHT-95 1000	1000 mm x 50 mt
ORHT-95 1220	1220 mm x 50 mt

Películas de Transporte - Papel



ORATAPE MT52

Média Adesividade

- Película de transporte em papel com 95 microns.
- Indicado para transferência de letras e símbolos recortados.
- Adequado para quase todo o tipo de filmes com acabamento brilho ou mate.
- 4N/25 mm.

Referência	Dimensões
ORMT-52 500	500 mm x 100 mt
ORMT-52 610	610 mm x 100 mt
ORMT-52 1000	1000 mm x 100 mt
ORMT-52 1220	1220 mm x 100 mt

ORATAPE MT72

Média Adesividade

- Película de transporte em papel com 110 microns.
- Indicado para transferência de letras e símbolos recortados.
- Adequado para quase todo o tipo de filmes com acabamento brilho ou mate.
- 4N/25 mm.

Referência	Dimensões
ORMT-72 500	500 mm x 50 mt
ORMT-72 610	610 mm x 50 mt
ORMT-72 1000	1000 mm x 50 mt
ORMT-72 1220	1220 mm x 50 mt

TRANSTEC 100 PLUS

Média Adesividade

- Película de transporte em papel com 100-115 microns.
- A película foi concebida para auxiliar na aplicação e transferência de decalques sensíveis à pressão que foram cortados em letras e legendas.
- 13-15 N/100 mm.

Referência	Dimensões
ATT100A93	1220 mm x 100 mt

TRANSTEC 200 PLUS

Alta Adesividade

- Película de transporte em papel com 100-115 microns.
- Resistente e adequado para uma vasta gama de vinis com acabamento mate e/ou um elevado nível de aderência ao liner.
- 18-20 N/100 mm.

Referência	Dimensões
ATT200A93	1220 mm x 100 mt

RTAPE 4050RLA

Média Adesividade

- Película de transporte em papel com 100-113 microns.
- Indicado para utilizar como pré-máscara de grafismos em vinil de pequena e média dimensão, recortados ou pré-espaçados.
- Funciona bem em aplicações húmidas ou secas, sem transferência de adesivo.
- Com tecnologia RLA*.
- 13-15 N/100 mm.

Referência	Dimensões
ART4050RLA77	610 mm x 100 mt
ART4050RLA93	1220 mm x 100 mt

RTAPE 4075RLA

Alta Adesividade

- Película de transporte em papel com 100-113 microns.
- Indicado para utilizar como pré-máscara de grafismos em vinil de pequena e média dimensão, recortados ou pré-espaçados.
- Funciona bem em aplicações húmidas ou secas, sem transferência de adesivo.
- Com tecnologia RLA*.
- 18-20 N/100 mm.

Referência	Dimensões
ART4075RLA77	610 mm x 100 mt
ART4075RLA93	1220 mm x 100 mt
ART4075RLA94	1372 mm x 100 mt
ART4075RLA95	1524 mm x 100 mt

*RLA (Release Liner Adhesion) - Tecnologia que ajuda o material a ficar plano, sem criar túneis e a não enrolar nas bordas.

Estampagem Têxtil

SPORTSFILM CUT

Plotter Film



- Película em poliuretano mate para estampagem térmica em tecidos.

Referência	Cor	Largura	Comp.
STCUT SF	Standard	500 mm	25 mt
	Fluorescente	500 mm	25 mt

Venda a metro.

Standard >

#001 White	#004 Beige	#005 Cream	#006 Peach	#105 Pastel Yellow	#100 Lemon	#110 Yellow	#106 Sunflower Yellow		
#185 Light Orange	#180 Orange	#182 Texas Orange	#210 Signal Red	#200 Red	#270 Burgundy	#255 Pastel Pink	#252 Pink	#250 Fuchsia	#253 Berry
#254 Vintage Pink	#285 Pastel Purple	#280 Purple	#321 Pastel Blue	#320 Light Blue	#330 Columbia Blue	#340 Dove Blue	#300 Royal Blue	#350 Navy	#355 Deep Navy
#360 Aqua	#370 Pastel Mint	#419 Mint	#380 Turquoise	#420 Pastel Green	#421 Apple Green	#422 Light Green	#423 Sage Green	#424 Iceberg Green	#400 Green
#410 Dark Green	#430 Olive	#555 Medium Brown	#550 Brown	#730 Grey	#740 Mid Grey	#780 Dark Grey	#700 Black	#815 Silver	#115 Gold
#215 Rose Gold									

Fluorescente >

#101 Neon Yellow	#181 Neon Orange	#241 Neon Pink	#301 Neon Blue	#401 Neon Green
---------------------	---------------------	-------------------	-------------------	--------------------

REFLECTIVE CUT

Plotter Film



- Película em poliuretano mate para um acabamento reflexivo.

Referência	Largura	Comprimento
STCUT PP	500 mm	25 mt

Venda a metro.

Estampagem Têxtil

CAD COLOR Print Film

Películas de impressão para estampagem em têxteis.



Referência	Designação	Cor	Largura	Comprimento
STCOLOR SF	Sport Film Color Print	Branco	500 mm	25 mt

Venda a metro.

Películas de Transporte

Referência	Material	Adesividade	Dimensões
RT HM350 500R	Poliéster	Média adesividade	500 mm x 25 mt
RT HM375 500R	Poliéster	Alta adesividade	500 mm x 25 mt

PRENSAS Para Estampagem Têxtil

Descubra a qualidade que faz a diferença.



Contacte-nos para mais informações.

Graphic Innovations

**Engineered to Achieve
Perfection™**



Produtos para manutenção automóvel

Mantenha o excelente aspeto do vinil do seu carro com produtos especiais de manutenção automóvel da ORAFOL®. Esta gama de produtos inclui um limpador intensivo e um selante de longa duração, ambos disponíveis nas versões para vinis brilhantes ou foscos.

Gel de Aplicação

A aplicação nunca foi tão fácil! O novo gel de aplicação ORAFOL pode facilmente ser colocado durante a aplicação e não goteja mesmo quando utilizado em trabalhos verticais ou acima da cabeça.

ORACAL® 970 Premium Wrapping Cast

A série ORACAL® 970 para Car Wrapping oferece a mais ampla gama de produtos do mercado.

Películas ORAGUARD® Stoneguard

As películas ORAGUARD® Stoneguard fornecem a proteção ideal para superfícies de automóveis pintadas, lisas e ligeiramente curvas, onde é necessária uma proteção mais forte.

Engineered to Achieve Perfection™

ORAFOL Europe GmbH

graphic.innovations@orafol.de – www.orafol.com





Car Wrapping

Colour Change Films 52

- ORACAL 970RA - Cast
- Orafol - Premium De-Chroming Tape
- 3M Serie 2080
- Avery Supreme Wrapping Film
- Avery Conform Chrome
- KPMF K75000
- Arlon Premium Colour Change
- AUTO SE
- Sott Elemento-6

PPF de Cor - Películas 62

Coloridas de Proteção de Pintura

- 3M Protection Wrap Film

PPF - Películas de 63

Proteção de Pintura

Protetores em Poliuretano

- 3M PPF - Paint Protection Film
- ORAGUARD Stone Guard Film
- Avery SPF - Supreme Protection Film
- Protector Smoke 50%
- Protector Windshield

Protetores em PVC

- Oraguard 270G

Titan - Filmes e Laminações 66

para Motocross

- Filmes de Impressão
- Laminações

SpanStock - Templates 67

Vetoriais de Viaturas

Películas de Escurecimento 68

de Vidros - Homologado para Viaturas

- Panthera
- Beluga

Películas de Escurecimento 69

de Vidros - Não Homologado para Viaturas

- Dark



Colour Change Films



ORACAL 970RA

Brilho, Mate e Texturados

- Vinil de fundição (Cast) multicamada de alto desempenho, com 110 microns (texturados 150 microns).
- Concebido para aplicações de wrapping de veículos, sem necessidade de laminação
- Adesivo poliacrilato à base de solvente, reposicionável, permanente e transparente.
- Excelente estabilidade dimensional e maior durabilidade.
- Para superfícies ligeiramente curvas, os filmes texturados devem ser manuseados com sobreposição na borda.
- Durabilidade até 10 anos (para mais informações e condições de garantia, consulte os boletins técnicos da marca).

Referência	Descrição	Acabamento	Largura
Oracal 970RA	Branco e Preto	Brilho e Mate	1520 mm
	Cores	Brilho e Mate	1520 mm
	Metalizados, Special Effect, Shift Effect	Brilho e Mate	1520 mm
	Preto Super Mate	Brilho e Mate	1520 mm
	Escovado, Carbono, Favo de Mel, Casulo	Texturado	1520 mm

Venda a metro para as referências disponíveis e a rolo para as restantes.
Rolos de 25 e 50 mt.

Gloss		#010G White	#809G Taxibeige	#201G Crocus yellow	#235G Canary yellow	#216G Traffic yellow	#022G Light yellow	#209G Maize yellow	#020G Golden yellow
#208G Post office yellow	#256G Cargo yellow	#351G Municipal orange	#363G Daggi orange	#032G Light red	#897G Rose-hip	#028G Cardinal red	#031G Red	#305G Geranium red	#882G Cargo red
#371G Chili red	#030G Dark red	#026G Purple red	#045G Soft pink	#077G Telemagenta	#056G Ice blue	#555G Glacier blue	#547G Fjord blue	#509G Sea blue	#572G Police blue
#057G Traffic blue	#067G Blue	#049G King blue	#511G Night blue	#544G Indigo blue	#564G Light navy	#178G Baltic blue	#464G Lawn green	#688G Algae green	#602G Grass green
#486G Tree green	#612G Police green	#689G Juniper	#622G Fir tree green	#286G Bottle green	#553G Lagoon	#711G Stone grey	#730G Simple grey	#724G Ice grey	#076G Telegrey
#073G Dark grey	#793G Millennium Grey	#795G Steel	#070G Black						

Matt		#010M Matt White	#285M Matt nato olive	#793M Millennium Grey	#795M Steel	#070M Matt black	#055M Matt mint

Gloss Metallic		#946G Nacre	#904G Silver lake	#090G Silver grey	#908G Aluminium	#933G Tin metallic	#934G Zinc metallic	#935G Grey cast iron	#932G Graphite metallic
#937G Charcoal metallic	#093G Anthracite	#704G Black metallic	#922G Brass	#091G Gold	#996G Champagne Myst	#313G Copper Kiss	#995G Divine Gold	#920G Bronze	#921G Bronze antique
#874G Orient brown metallic	#369G Red brown metallic	#406G Violet metallic	#195G Dove blue metallic	#197G Azur metallic	#196G Night blue metallic	#192G Deep blue metallic	#677G Fir tree green metallic	#171G Riviera Rush	#172G Turbo Turquoise

RapidAir RapidAir - Tecnologia de libertação de ar para evitar a formação de bolhas.

Carta de Cores Oracal 970RA

#173G Citrus Fury	#175G Enchanted Violet	#181G Sparkling Riviera Rush	#182G Sparkling Turbo Turquoise	#183G Sparkling Citrus Fury	#185G Sparkling Enchanted Violet				
Matt Metallic		#090M Matt silver grey	#932M Matt graphite metallic	#937M Matt charcoal metallic	#093M Matt anthracite metallic	#091M Matt gold	#996M Champagne Myst	#313M Copper Kiss	#995M Divine Gold
#092M Matt copper	#920M Matt bronze	#368M Matt dark red metallic	#406M Matt violet metallic	#197M Matt azure metallic	#196M Matt night blue metallic	#190M Matt moonlight metallic			
Shift Effect		#989G Turquoise lavender	#319G Ultramarine violet	#988G Green blue	#317G Avocado	#318 G Aquamarine	#316G Amethyst	#320G Cranberry	#990G Aubergine bronze
Special Effect		#945G Crystal white	#959G Tangerine dream	#961G Luscious lips	#905G Black galactic gold	#100G Sunset shift	#155G Intergalactic blue	#300G Mandarin	
Super Matt		#070SM Black super matt	Brushed (Escovado)		#090BR Silver grey	#091BR Gold	#932BR Graphic metallic	#933BR Tin metallic	
Carbon (Carbono)		#070CA Black	#000CA Transparent	#010CA White	#090CA Silver grey	#093CA Anthracite	#305CA Geranium red	#536CA Middle blue	
Honeycomb (Favo de Mel)		#070HC Black	#090HC Silver grey	#091HC Gold	#192HC Deep blue metallic	Cocoon (Casulo)		#070CO Black	

CAR WRAPPING

ORAFOL PREMIUM DE-CHROMING TAPE

Cast Fita de vinil para tapar cromados



- Vinil de fundição (Cast) multicamada com 110 microns.
- Adesivo poliácrlato à base de solvente, reposicionável, permanente e transparente.
- Fita indicada para cobrir acabamentos cromados planos e 3D em painéis de portas, caixilhos de janelas e pára-choques.
- Disponível em Preto Brilho.



Referência	Dimensões
HR970RA070	35 mm x 25 mt
O970RA070	50 mm x 25 mt
HG970RA070	75 mm x 25 mt

Colour Change Films

3M SERIES 2080

Brilho, Mate e Texturados



- Vinil de fundição (Cast) multicamada.
- Adesivo acrílico solvente, reposicionável (cinzento ou transparente, dependendo da cor do filme). Com tecnologia Controltac e Comply.
- Série fabricada com uma Camada de Película Protetora (PFL) sobre a superfície, beneficiando de tecnologia avançada que permite a remoção pós-instalação da película PFL (disponível apenas para cores com acabamento brilho).
- Durabilidade até 8 anos (para mais informações e condições de garantia, consulte os boletins técnicos da marca).

Descrição	Acabamento	Largura
Branco, Preto e Cores Standard	Brilho, Mate e Acetinado	1524 mm
Cores Premium	Brilho, Mate e Acetinado	1524 mm ☆
Texturados e Color Flips, Flip Electric Wave	Brilho, Mate e Acetinado	1524 mm
Cores High Gloss		1524 mm
Cores High Gloss Premium		1524 mm ☆ ☆

Venda a metro para as referências disponíveis e a rolo para as restantes.
Rolos de 22,86 mt.

[Carta de Cores](#)



Comply - Tecnologia de libertação de ar para atenuar a formação de bolhas.

Carta de Cores 3M Series 2080

High Gloss

#HG13 Hot Rod Red	#HG14 Burnt Orange	#HG15 Bright Yellow	#HG65 Citric Acid	#HG336 Green Envy	#HG36 Mantis Green	#HG26 Military Green	#HG77 Sky Blue		
#HG378 Blue Raspberry	#HGP258 Plum Explosion	#HG73 Ruby Rosso	#HGP278 High Gloss Flip Deep Space	#HGP221 Flip Black Psychedelic	#HG12 Black	#HG212 Black Metallic	#HG81 Meteor Grey	#HG61 Nardo Grey	#HG120 White Aluminum
#HG31 Storm Gray	#HG10 White								

Gloss

#G203 Red Metallic	#G363 Dragon Fire Red	#G53 Flame Red	#G13 Hot Rod Red	#G364 Fiery Orange	#G344 Liquid Copper	#G14 Burnt Orange	#G24 Deep Orange		
#G54 Bright Orange	#G25 Sunflower	#G15 Bright Yellow	#G55 Lucid Yellow	#G336 Green Envy	#G46 Kelly Green	#G16 Light Green	#G356 Atomic Teal	#GP272 Midnight Blue	#G127 Boat Blue
#G217 Deep Blue Metallic	#G227 Blue Metallic	#G378 Blue Raspberry	#G377 Cosmic Blue	#G47 Intense Blue	#G337 Blue Fire	#G77 Sky Blue	#G348 Fierce Fuchsia	#GP282 Ember Black	#G212 Black Metallic
#G12 Black	#G201 Anthracite	#G211 Charcoal Metallic	#G120 White Aluminum	#G251 Sterling Silver	#G31 Storm Gray	#GP240 White Gold Sparkle	#G10 White	#G79 Light Ivory	

Satin

#SP273 Vampire Red	#S363 Smoldering Red	#SP213 Flip Electric Coral	#S23 Velvet Rose	#S238 Frozen Berry Metallic	#S335 Bitter Yellow	#S196 Apple Green	#S57 Key West		
#S327 Ocean Shimmer	#S347 Perfect Blue	#S87 Lunar Blue	#S271 Thundercloud	#S261 Dark Gray	#S12 Black	#SP242 Gold Dust Black	#S56 Komodo Green	#S49 Sandstone	#S51 Battleship Gray
#S120 White Aluminum	#SP240 Frozen Vanilla	#S10 White	#SP10 Pearl White	#SP264 Flip Gold Aurora					

Matt

#M203 Red Metallic	#M13 Red	#M33 Strawberry Red	#M206 Pine Green Metallic	#M26 Military Green	#M27 Indigo	#M217 Slate Blue Metallic	#M227 Blue Metallic		
#M12 Black	#M212 Black Metallic	#M22 Deep Black	#DM12 Dead Matte Black	#M261 Dark Gray	#M230 Gray Aluminum	#M21 Silver	#M10 White	#M211 Charcoal Metallic	#M209 Brown Metallic

Textures

#SB12 Shadow Black	#BR212 Brushed Black Metallic	#MX12 Matrix Black	#CFS12 Carbon Fiber Black	#BR201 Brushed Steel	#BR230 Brushed Titanium	#BR120 Brushed Aluminum	#CFS201 Carbon Fiber Anthracite
-----------------------	----------------------------------	-----------------------	------------------------------	-------------------------	----------------------------	----------------------------	------------------------------------

Color Flips

#SP236 Satin Flip Volcanic Flare	#GP281 Gloss Flip Psychedelic	#SP281 Satin Flip Psychedelic	#GP278 Gloss Flip Deep Space	#SP280 Satin Flip Ghost Pearl
-------------------------------------	----------------------------------	----------------------------------	---------------------------------	----------------------------------

Colour Change Films

AVERY SUPREME WRAPPING FILM

Brilho, Mate e Texturados



- Vinil de fundição (Cast) de alta performance.
- Adesivo acrílico solvente, reposicionável, removível e transparente.
- Pode ser aplicado em superfícies onduladas, planas e curvas simples.
- Com tecnologia Easy Apply RS - fácil reposicionamento e capacidade de deslizamento do filme.
- Durabilidade até 10 anos (para mais informações e condições de garantia, consulte os boletins técnicos da marca).

Descrição	Acabamento	Largura
Branco, Preto, Cores Standard Metalizados Diamond	Brilho, Mate e Acetinado	1524 mm
Cores Especiais ☆	Brilho, Mate e Acetinado	1524 mm
Extreme Texture + Rugged ☆☆	Brilho, Mate e Acetinado	1524 mm
Cores ColorFlow + Energic Yellow	Brilho, Mate e Acetinado	1524 mm
Supercar Blondie	Brilho, Mate e Acetinado	1524 mm

Venda a metro para as referências disponíveis e a rolo para as restantes.
Rolos de 25 mt.

Gloss
>

#AV2100001 White	#BM6150001 Yellow - O	#BM5950001 Dark Yellow - O	#BM6110001 Orange - O	#CB1540001 Light Grey	#BP1100001 Red - O	#BP1140001 Cardinal Red - O	#BP1120001 Soft Red - O		
#BP1150001 Carmine Red - O	#AV2080001 Burgundy	#CB1510001 Light Blue	#CB1690001 Intense Blue	#CB1520001 Blue	#CB1530001 Dark Blue	#CB1680001 Indigo Blue	#BM6170001 Ambulance Yellow - O	#BP1170001 Lime Green - O	#BP1180001 Grass Green - O
#AS8980001 Emerald Green	#CB1500001 Dark Green	#CB1550001 Grey	#CB1560001 Dark Grey	#CB1420001 Black	#BK9540001 Light Pistachio	#BK9550001 Sea-Breeze Blue	#BP1080001 Rock Grey	#BU9400001 Obsidian Black ☆	#BU4990001 Aqua Blue
#CR0480001 Pool Party Pink	#BJ1050001 Lightning Ridge Green/Purple	#CR0510001 Tropical Vacation Green	#CP7120001 Gloss Metallic Pure Red	#CP0070001 Misty Grey	#CQ7560001 Park Avenue Blue	#CP7100001 Gloss Turquoise Ocean			

Matt
>

#LB5320001 White	#LB5180001 Orange	#LB5330001 Khaki Green	#LB5360001 Dark Grey	#CT8950001 Black	#LB5340001 Blue EU	#LB5350001 Olive Green
---------------------	----------------------	---------------------------	-------------------------	---------------------	-----------------------	---------------------------

Satin
>

#AW1690008 White	#BP1190001 Bubblegum Pink - O	#BP1160002 Carmine Red - O	#AW6720001 Khaki Green	#AW1680001 Black	#CP0090001 Satin Jade	#AW1700001 Satin White Pearl
---------------------	----------------------------------	-------------------------------	---------------------------	---------------------	--------------------------	---------------------------------

Pearl
>

#BP2890001 Light Green - O	#BP2340001 Dark Green - O	#CB1610002 White	#CP7130001 Pearl Tutu Pink	Gloss Pearl >	#BO8450001 White Snow
-------------------------------	------------------------------	---------------------	-------------------------------	---	--------------------------

Gloss Metallic
>

#CB1570001 Silver	#BM6090001 Quick Silver - O	#BP1220001 Radioactive - O	#BL8230001 Magnetic Burst	#CB1660001 Dark Blue	#CB1580001 Gold	#CB1630001 Brown	#CB1590001 Grey	
#BL8220001 Eclipse	#CB1600001 Black	#BR4220001 Passion Red ☆	#BX8070001 Pride Prismatic Grey ☆	#BX8090001 Mysterious Indigo ☆	#CQ7600001 Frozen Wave	#CP7080001 Gloss Metallic Vibrant Violet	#CB1620001 Bright Blue	#BR4180001 Fun Purple ☆

EA (Easy Apply) - Tecnologia de libertação de ar para atenuar a formação de bolhas.

Carta de Cores Avery Supreme Wrapping Film

Matt Metallic	#LB5190001 Silver	#LB5300001 Gunmetal	#LB5310001 Charcoal	#LB5170001 Pink	#LB5160001 Cherry	#LB5260001 Garnet Red	#LB5240001 Brown	#CP7800001 Brilliant Blue	
	#LB5230001 Apple Green	#LB5250001 Emerald	#CP7790001 Moss Green	#LB5270001 Frosty Blue	#LB5200001 Grey EU	#LB5280001 Blue	#LB5220001 Purple	#LB5290001 Night Blue	
Satin Metallic	#BJ0820001 Dove Grey	#BJ0890001 Light Grey	#BV3000001 Space Silver	#BJ1030003 Graphite	#CP7110001 Spy Grey	#BR9670001 Energetic Yellow ☆☆	#BS9830001 Stunning Orange ☆	#BJ0860001 Light Brown	
	#BJ0880001 Hans Brown	#CP0050001 Flamingo Dance	#BU4980001 Black Rock Grey	#BP1090001 Dark Basalt	#BJ0940001 Gray Blue	#BJ0850003 Dark Blue	#CQ7670001 Cyber Green	#BT1800001 Cool Teal	#BT1790001 Lively Green
Diamond	#BD3030001 White	#BD2800001 Amber	#BD3040001 Red	#BD2890001 Blue	#BI9310001 Silver				
Extreme Texture	#AR1350001 Brushed Bronze	#AR1300001 Brushed Aluminium	#AR1230001 Brushed Titanium	#AR1280001 Brushed Steel	#AR1310001 Brushed Black	#AS1880001 Carbon Fibre Black			
ColorFlow Satin	#BG7460001 Fresh Spring Gold/Silver	#BG7470001 Roaring Thunder Blue/Red	#BG7580001 Rising Sun Red/Gold	#BG7600001 Rushing Riptide Cyan/Purple	#BJ1080001 Lightning Ridge Green/Purple	#BG7590001 Urban Jungle Silver/Green	#CL8410001 Frozen Ocean Cyan/Blue	#CL8240001 Moonstone Silver/Blue	
	#CL8250001 Solar Dawn Black/Red								
ColorFlow Gloss	#BJ0840001 Roaring Thunder Blue/Red	#BJ1010001 Rising Sun Red/Gold	#BJ1100001 Rushing Riptide Cyan/Purple	#BJ0950001 Urban Jungle Silver/Green	#BX8120001 Hidden Forest Dark Grey/Green				
Rugged	#CL6510001 Marsh Green	#CL6490001 Combat Green	#CL6500001 Onyx Black	#CL6530001 Bedrock Grey					
Supercar Blondie	#CR9280001 Satin Sunset Ride	#CR8510001 Matt Dreamline Blue	#CR8490001 Gloss Metallic Cosmic Rose	#CR8480001 Gloss Smooth Sage					

CAR WRAPPING

Colour Change Films

AVERY CONFORM CHROME EASY APPLY

Brilho



CAR WRAPPING

- Vinil de fundição (Cast) de alta performance.
- Adesivo acrílico solvente, reposicionável, removível e transparente.
- Pode ser aplicado em superfícies onduladas, planas e curvas simples.
- Com tecnologia Easy Apply RS - fácil reposicionamento e capacidade de deslizamento do filme.
- Durabilidade até 3 anos (para mais informações e condições de garantia, consulte os boletins técnicos da marca).

Descrição	Acabamento	Largura
Conform Chrome	Brilho	1350 mm

Venda a metro para as referências disponíveis e a rolo para as restantes.
Rolos de 23 mt.



EA (Easy Apply) - Tecnologia de libertação de ar para atenuar a formação de bolhas.

Colour Change Films



KPMF K75000

Brilho e Mate

- Vinil de fundição (Cast) Premium com 80 - 100 microns.
- Adesivo acrílico solvente, reposicionável, semi-permanente e transparente.
- Excelente adaptação a reentrâncias e uma aderência que permite que o filme seja removido com calor até três anos numa variedade de substratos (sujeito às exceções cobertas pela garantia).
- Excelente estabilidade dimensional e maior durabilidade.
- Filme adequado para viaturas e aplicações marítimas – acima da linha de água.
- Durabilidade até 7 anos (para mais informações e condições de garantia, consulte os boletins técnicos da marca).

Descrição	Acabamento	Largura
Preto	Brilho	1524 mm
Cores	Brilho e Mate	1524 mm

Venda a metro. Rolos de 25 mt.

Conheça a nossa seleção de 40 cores best-seller!

Gloss

#K75443
Perfect Black

#K75411
Chalk White

#K75414
Porcelain Blue

#K75449
British Racing Green

#K75457
Desert Storm

Gloss Metallic

#K75405
Indulgent Blue

#K75406
Momentum Pink

#K75410
Cosmos Pink

#K75454
Dynamic Lime

#K75455
Dynamic Teal

#K75459
Hypnotic Black Violet

#K75477
Zenith Grey Metallic

#K75554
Autumn Fire

#K75555
Satin Rose Gold

Matt Metallic

#K75320
Matt Anthracite

#K75501
Matt Iced Silver Titanium

#K75502
Matt Iced Orange Titanium

#K75504
Matt Iced Pink Titanium

#K75505
Matt Iced Blue Titanium

#K75506
Matt Iced Red Titanium

#K75507
Matt Iced Green Titanium

#K75509
Matt Arctic Borealis

#K75511
Matt Dynamic Turquoise

#K75514
Matt Sterling Blue

#K75528
Matt Phantom Black Met

#K75531
Matt Stealth Tundra

#K75539
Matt Siberian Pearl

#K75540
Matt Crystalline White

#K75542
Matt Viper Green

#K75549
Matt Anodised Bronze

#K75550
Matt Welsh Slate

#K75551
Matt Magnetic Black

#K75556
Matt Nero Flare

#K75560
Matt Platinum Dark Sage

#K75568
Matt Iced Amethyst Titanium

Gloss Iridescent

#K75408
Red/Black Iridescent

#K75460
Green/Black Iridescent

#K75465
Purple/Black Iridescent

#K75469
Blue/Black Iridescent

Matt Iridescent

#K75565
Matt Purple/Black Iridescent

Airelease - Tecnologia de libertação de ar para evitar a formação de bolhas.

CAR WRAPPING

ARLON PREMIUM COLOUR CHANGE

Brilho, Mate e Acetinado

- Vinil de fundição (Cast) com 76-84 microns.
- Todas as cores (76 microns), exceto as cores: 402 Gloss White, 405 Gloss Pearl White, 411 Gloss Silver Metallic (84 microns).
- 50 cores em acabamento Brilho, Mate e Acetinado.
- Com tecnologia FLITE para uma instalação rápida e fácil.
- Excelente capacidade de reposicionamento.
- A película protetora especialmente adaptada às cores brilhantes garante o mais alto nível de brilho.
- Durabilidade até 10 anos (para mais informações e condições de garantia, consulte os boletins técnicos da marca).

Descrição	Acabamento	Largura
Branco, preto e transparente	Brilho, Mate e Acetinado	1524 mm
Cores	Brilho, Mate e Acetinado	1524 mm
Metalizados	Brilho, Mate e Acetinado	1524 mm

Venda a metro para as referências disponíveis e a rolo para as restantes.
Rolos de 25 mt.

Gloss
>

#422 Gloss Midnight Blue	#424 Gloss Black Rose Metallic	#425 Gloss Dragonfruit Metallic	#434 Gloss Future Berry Metallic	#432 Gloss Sea Breeze Metallic	#429 Gloss Electric Lime	#426 Gloss Sierra Green Metallic	#431 Gloss Stealth Green Metallic		
#427 Gloss Ruby Red	#418 Gloss Carmine Red	#401 Gloss Red	#406 Gloss Orange	#428 Gloss Golden Ray	#421 Gloss Bright Yellow	#410 Gloss Sand Brown	#415 Gloss Khaki Green	#419 Gloss Light Blue	#408 Gloss Blue Grey
#414 Gloss Berry Blue	#433 Gloss Stealth Blue Metallic	#435 Gloss Ininite Purple Metallic	#402 Gloss White	#405 Gloss Pearl White	#411 Gloss Silver Metallic	#412 Gloss Light Grey	#413 Gloss Grey	#416 Gloss Charcoal Metallic	#403 Gloss Black
#404 Gloss Black Metallic									

Matt
>

#508 Matt Aztec Bronze Metallic	#559 Matt Aluminum Glod Rush	#551 Matt Aluminium Red	#506 Matt Military Green	#560 Matt Forest Green	#555 Matt Aluminium Blue	#561 Matt Cobalt Blue	#456 Matt Berry Blue Aluminium
#557 Matt Aluminium Purple	#554 Matt Aluminium Black Rose	#505 Matt Grey	#558 Matt Aluminium Grey	#503 Matt Black			

Satin
>

#457 Satin Bond Gold Metallic	#459 Satin Viper Green Metallic	#458 Satin Scream Green	#460 Satin Paradise Pink Metallic	#452 Satin White	#455 Satin Pearl White	#454 Satin Charcoal Metallic	#453 Satin Black
--	--	-------------------------------	--	------------------------	------------------------------	---------------------------------------	------------------------

Colour Change Films

AUTO

Brilho e Mate



- Vinil de fundição (Cast) com 110 microns.
- Adesivo acrílico solvente, reposicionável transparente, permanente.
- Projetado para aplicações premium, sem a necessidade de laminação superior.
- Durabilidade até 3 anos (para mais informações e condições de garantia, consulte os boletins técnicos da marca).



CAR WRAPPING

Descrição	Acabamento	Largura
Cores	Brilho	1520 mm
Metalizados	Brilho	1520 mm
Metalizados	Mate	1520 mm

Venda a metro para as referências disponíveis e a rolo para as restantes.
Rolos de 10, 25 e 50 mt.

<div style="border: 1px solid black; border-radius: 15px; padding: 10px; display: inline-block;"> Gloss </div>	#YAUTOSEBG Brewster Green	#YAUTOSECG Chalk Grey	#YAUTOSELO Lava Orange	#YAUTOSEUG Urban Green	#YAUTOSELG Lizard Green	
	#YAUTOSESMG SanMarina Blue	#YAUTOSEAG Aventurin Green	#YAUTOSEBB Barbados Blue	#YAUTOSEOG Oak Green	#YAUTOSERG Racing Green	#429 Gloss Electric Lime
	#YMAUTOSEOP Champagne	#YMAUTOSELI Lime Green	#YMAUTOSESG Smaragdgreen			

SOTT ELEMENTO-6 CARBON FIBRE FILM

Carbono

- Vinil de fundição (Cast) de alta qualidade, com 100 microns.
- Adesivo acrílico à base de solvente, reposicionável, permanente.
- Efeito fibra de carbono com acabamento brilho.
- Excelente opção para aplicar em capôs, tetos e retrovisores.
- Durabilidade até 4 anos (para mais informações e condições de garantia, consulte os boletins técnicos da marca).



Referência	Largura
Elemento-6	1524 mm

Venda a metro.

3M Protection Wrap Film



A película de proteção 3M Protection Wrap Film Colour combina a personalização do veículo com uma proteção extra contra riscos, manchas e agentes externos.

- Filme em poliuretano, com 190 - 230 microns.
- Para mudança total de cor ou detalhes personalizados.
- Auto-regenerativo e altamente conformável: adapta-se a superfícies complexas e é possível remover pequenos riscos ou marcas superficiais com aplicação de calor.
- Com tecnologia 3M Controltac e Comply.
- Durabilidade até 10 anos (para mais informações e condições de garantia, consulte os boletins técnicos da marca).
- Compatível com 3M Knifeless Tape Precision Line.

Descrição	Acabamento	Espessura	Largura
Cores	Brilho	190 microns	1524 mm
	Mate	190 microns	1524 mm
Cores Premium	Brilho	190 microns	1524 mm
Color Flips	Brilho	190 microns	1524 mm

Venda a metro para as referências disponíveis e a rolo para as restantes.
Rolos de 22,86 mt.

Gloss
>

#GP263
Gloss Umbra Rosso

#GP233
Gloss Crimson Red

#G43
Gloss Habanero Red

#G255
Gloss Solar Flare

#G76
Gloss Olive Green

#GP256
Gloss Verde Antico

#GP276
Gloss British Racing Green

#GP246
Gloss Iridescent Emerald Green

#G67
Gloss Basilisk Blue

#G97
Gloss Neptune Blue

#G37
Gloss Miami Blue

#G137
Gloss Frozen Blue Metallic

#G117
Gloss Powder Blue

#G248
Gloss Viola

#G10
Gloss White

#G11
Gloss Bone Gray

#G61
Gloss Nardo Gray

#G12
Gloss Black

Matt
>

#M87
Matt Moon Rock Blue

#M99
Matt Coyote Brown

#M10
Matt White

#M91
Matt Smoke Gray

#M12
Matt Black

Color Flips
>

#GP288
Gloss Flip Cosmic Dust

#GP231
Gloss Flip Winter Rose

#GP281
Gloss Flip Psychedelic

Protetores em Poliuretano

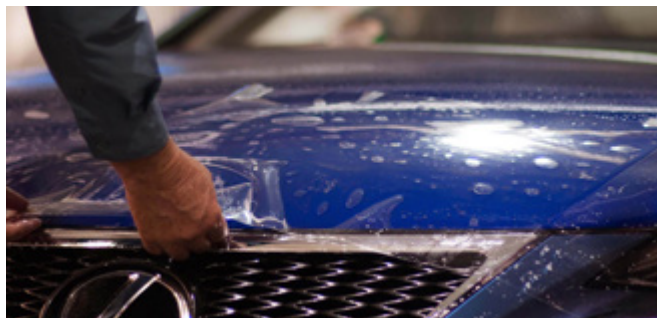

3M PPF - Paint Protection Film

Filmes transparente e auto-regeneráveis, conhecidos como “proteção extra”. Ajudam a proteger a tinta de danos provocados por pedras e outros materiais projetados, assim como do desgaste provocado pelas condições climáticas.

A película Serie 200 Scotchgard possui características hidrofóbicas para fácil manutenção.

Series 100

- Adesivo otimizado para facilitar a aplicação - permite reposicionamento.
- Tecnologia de auto-regeneração - elimina riscos ou marcas ligeiras com a aplicação de calor na superfície do filme.
- Resistência a riscos e manchas.

Referência	Acabamento	Espessura	Dimensões
YPPF100 **	Brilho	190 microns	1524 mm x 15,24 mt

** Disponível para venda a rolo nas medidas 457, 610, 762 e 914 mm x 30,48 mt.

Series 150

- Resistência a riscos e manchas.
- Repele água e sujidade (hidrofóbico).
- Estica facilmente sobre contornos difíceis e adapta-se a reentrâncias profundas.
- Clareza excepcional com menor efeito casca de laranja, ajudando a manter o brilho da pintura do veículo.
- Adesivo otimizado para facilitar a aplicação - permite reposicionamento.
- Tecnologia de auto-regeneração, que elimina riscos ou marcas ligeiras com a aplicação de calor na superfície do filme.

Referência	Acabamento	Espessura	Dimensões
YPPF150 **	Brilho	190 microns	1524 mm x 15,24 mt

** Disponível para venda a rolo nas medidas 457, 610, 762 e 914 mm x 30,48 mt.

Pro Series 200

- Resistência superior a manchas.
- Repele água e sujidade (hidrofóbico).
- Adesivo otimizado para facilitar a aplicação - permite reposicionamento.
- Tecnologia de auto-regeneração, que elimina riscos ou marcas ligeiras com a aplicação de calor na superfície do filme.
- Maior resistência a riscos e manchas.

Referência	Acabamento	Espessura	Dimensões
YPPF200 **	Alto Brilho	200 microns	1524 mm x 15,24 mt
WPPF200 *	Alto Brilho	200 microns	1830 mm x 15,24 mt
YMPPF200 *	Mate	200 microns	1524 mm x 15,24 mt
WMPPF200 *	Mate	200 microns	1830 mm x 15,24 mt

* Disponível para venda a rolo nas medidas 610, 762, 914 mm x 30,48 mt.

** Disponível para venda a rolo nas medidas 457, 610, 762 e 914 mm x 30,48 mt.

PPF - Películas de Proteção de Pintura

ORAGUARD Stone Guard Film

Películas de proteção para aplicação em pára-choques, faróis, aileron, espelhos retrovisores, capô e outras áreas vulneráveis ao impacto de pedras e/ou riscos. Adesivo acrílico à base de solvente.

Protetor em Poliuretano: Auto-regenerativos para pequenos arranhões ou marcas de aplicação.

Referência	Acabamento	Hidrofobicidade	Espessura	Largura
OR285F 1520M	Brilho	×	50 microns	1520 mm
OR2815 1520	Brilho	×	160 microns	1520 mm
OR2815GF+ 1520	Brilho	✓	160 microns	1520 mm
OR2815MF+ 1520	Mate	✓	160 microns	1520 mm

Venda a metro.

AVERY SPF - Supreme Protection Film

Filme Poliuretano de alto desempenho para proteção de veículos.

Aprimora e preserva a estética dos veículos, ao mesmo tempo que ajuda a manter o seu valor de mercado.

Recomendado o uso do Gel de Aplicação especial da Avery Dennison.

Adesivo acrílico à base de solvente e espessura: 165 microns.

Referência	Acabamento	Resistência a manchas	Hidrofobicidade	Auto-regeneração à temperatura ambiente	Resistência a arranhões	Dimensões
YSPFX3	Brilho	*****	*****	***	****	1520 mm x 15 mt
YSPFMATTEV2	Mate	*****	***	****	****	1520 mm x 15 mt
YSPFSATIN	Acetinado	***	*	*	***	1520 mm x 15 mt

Venda a rolo.

PPF - Películas de Proteção de Pintura

PROTECTOR

Smoke 50% - Escurecimento de Faróis

- Película em Poliuretano indicada para proteger os faróis contra danos provocados por pedras e outros materiais projetados.
- Oferece um acabamento ligeiramente mais escuro e de alto brilho.
- Auto-regenerável e com uma resistência excepcional ao amarelecimento e à delaminação.
- Excelentes propriedades hidrofóbicas.
- Com certificação para uso automóvel de acordo com a norma ISO-9001:2015.



Referência	Acabamento	Espessura	Largura
BPROSMOKE50	Brilho	190 microns	750 mm

Venda a metro.

PROTECTOR

Windshield - Proteção de Para-brisas

- Película em Poliuretano indicada para proteger o para-brisas do seu veículo contra danos provocados por pedras e outros materiais projetados.
- Oferece um acabamento transparente superior sem distorção (não garantido em vidros não originais ou ângulo raso).
- Auto-regenerável e com uma resistência excepcional ao amarelecimento e à delaminação.
- Excelentes propriedades hidrofóbicas.
- Com certificação para uso automóvel de acordo com a norma ISO-9001:2015.



Referência	Acabamento	Espessura	Largura
ECPROWIND	Brilho	135 microns	1220 mm

Venda a metro.

Protetores em PVC

Oraguard 270G

Laminação brilho em PVC com 150 microns brilho

Referência	Acabamento	Espessura	Largura
OR270G 1260	Brilho	150 microns	1260 mm

Venda a metro.

Titan - Filmes e Laminções para Motocross

TITAN Filmes e Laminções

Filmes para veículos motorizados de todo o terreno

Gama de filmes de impressão digital e laminções de alto desempenho, especialmente desenvolvida para resistir a condições extremas e aos desafios do motocross.



Vinil branco mate - TITAN Upshift (TUW-80)

Filmes de Impressão

Referência	Nome	Descrição	Largura	Comp.
TFW-100 *	Flow	Vinil branco acetinado de 100 microns com adesividade muito alta e micro-canais	1370 mm	50 mt
TUW-80 *	Upshift	Vinil branco mate de 80 microns com adesivo de borracha sintética e adesividade muito forte	1370 mm	45,7 mt
TBW-100 **	Blitz	Vinil branco brilho para aplicações de curta duração	1370 mm	50 mt
TDW-100 **	Dome	Vinil branco acetinado para capacetes e pequenos grafismos	1370 mm	50 mt
TSSX-90 *	Slick Silver	Vinil cromado prata com micro-canais	1370 mm	50 mt
THSX-110 *	Holo Silver	Vinil holográfico prata com micro-canais	1370 mm	50 mt

* Referências disponíveis para venda a metro.

** Referências disponíveis por encomenda e venda a rolo.

Laminções

Referência	Nome	Adesivo	Largura	Comp.
TLGX-450 *	LAM 450 GNAR	Laminação texturada mate com 450 microns	1370 mm	25 mt
TLG-300 *	LAM 300 Gloss	Laminação alto brilho com 300 microns	1370 mm	25 mt
TLM-300 *	LAM 300 Matt	Laminação mate com 300 microns	1370 mm	25 mt
TLG-250 **	LAM 250 Gloss	Laminação brilho com 250 microns para aplicações de curta duração	1370 mm	45 mt
TLG-150 **	LAM 150 Gloss	Laminação alto brilho com 150 microns e hidrofóbica	1370 mm	15 mt

* Referências disponíveis para venda a metro.

** Referências disponíveis por encomenda e venda a rolo.



Vinil holográfico prata - TITAN HOLO SILVER (THSX-110)



Vinil branco acetinado - TITAN Dome (TDW-100)

SPANSTOCK

Templates Vetoriais de Viaturas

Transforme os seus projetos em realidade de uma forma mais rápida e precisa.

- Mais de 18.000 templates de veículos (automóveis de passageiros, veículos comerciais, camiões, autocarros, SUV).
- Compatível com CorelDraw, Illustrator e Photoshop.
- Visualização em 5 perspetivas (incluindo vista de cima).
- Adequado para edição 1:1.

Serviço de subscrição anual

Referência

MONLINEGRAPHICS

01 - Escolha o template do seu veículo.

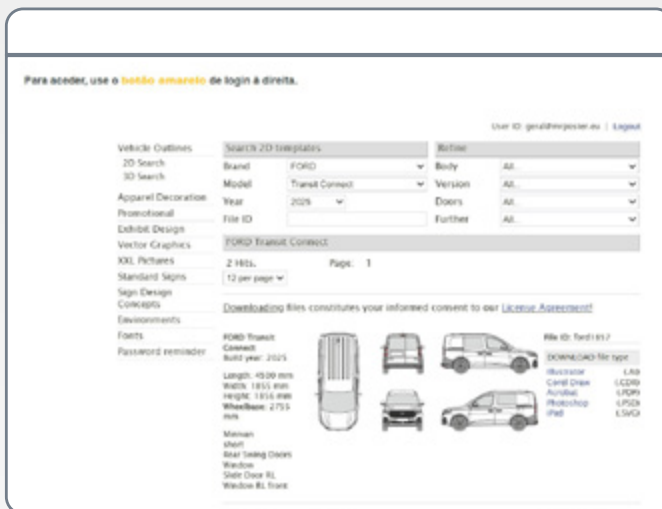

02 - Personalize o veículo com a sua imagem.



Películas de Escurecimento de Vidros - Homologado para Viaturas

PANTHERA

- Película adesiva com 55 microns.
- Para aplicação interior.
- Reduz o aquecimento no interior.
- Ajuda a proteger os olhos com redução dos brilhos.
- Confere privacidade e melhora a estética da viatura.
- Película com certificação para uso automóvel de acordo com o Decreto-Lei n.º 392/2007 e a aprovação D 5559.

Largura	Comprimento
1010 mm	30 mt

Venda a metro.



BELUGA

Tecnologia Nanocerâmica

- Película nanocerâmica com 55 microns.
- Para aplicação interior - Melhora a privacidade, reduz o calor e aumenta a segurança.
- Bloqueia 99% dos raios UV.
- Rejeição de calor (TSEER até 86%) para maior conforto em climas quentes.
- Reforça os vidros contra invasões.
- Compatível com vidros já pigmentados.

Largura	Comprimento
1010 mm	30,5 mt

Venda a rolo.
Venda ao metro apenas para referências em stock.

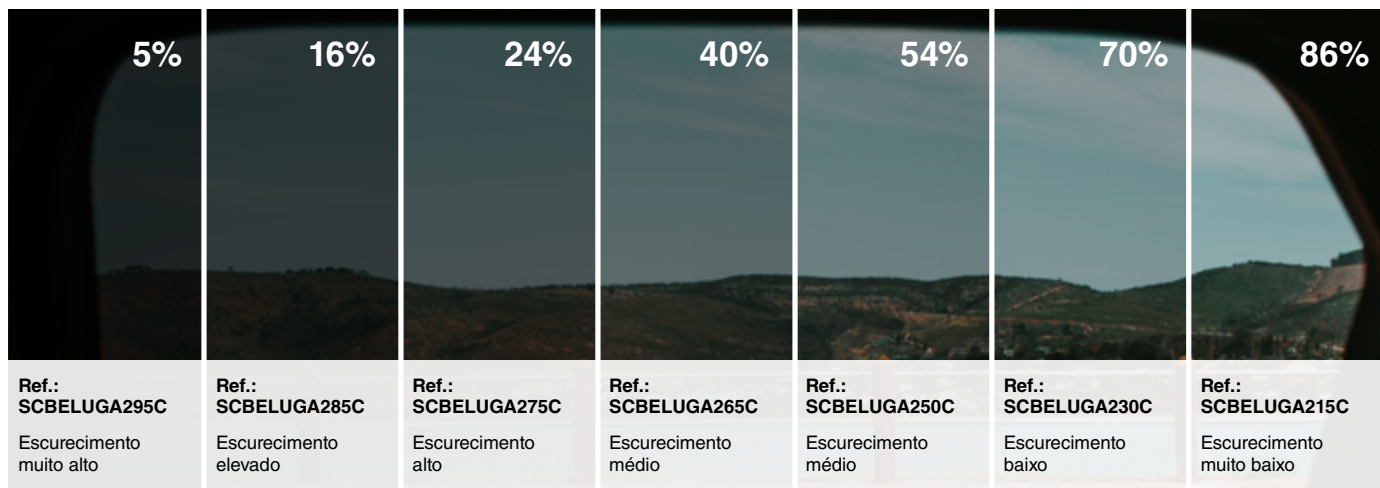

Películas de Escurecimento de Vidros - Não Homologado para Viaturas

DARK

- Película adesiva com 23 microns.
- Para aplicação interior.
- Reduz o aquecimento no interior.
- Ajuda a proteger os olhos com redução dos brilhos.
- Confere privacidade e melhora a estética da viatura.
- Produto não homologado pelo IMT.

Largura	Comprimento
1520 mm	30 mt

Venda a metro.

5%	20%	35%	50%
Ref.: SCDARK95C Escurecimento muito alto	Ref.: SCDARK80C Escurecimento alto	Ref.: SCDARK65C Escurecimento médio	Ref.: SCDARK50C Escurecimento baixo



Impressão Digital

Vinil Promocional 72

- ORAJET 3162 / 3162RA
- ORAJET 3164 / 3164RA
- ORAJET 3628
- ORAJET 3268
- Nekoosa Trifecta
- Avery MPI 3000 / 3020 / 3040
- Mactac JT 8500

Vinil Intermédio 77

- ORAJET 3651 / 3651RA
- ORAJET 3651M
- ORAJET 3650
- IP Series 2550

Vinil Performance 79

- Avery MPI 2000 / 2040
- Avery MPI 2004 EA HOP
- ORAJET 3551 / 3551RA
- ORAJET 3550
- 3M IJ35C-10
- 3M IJ40
- IP Series 2500

Vinil Alta Performance 84

- imageperfect iD9 Series

Vinil Premium 85

- AUTO Wrap 3D
- Arlon SLX Plus
- AUTO Drift
- ORAJET 3951 / 3951RA
- 3M IJ280
- 3M IJ180mC
- Avery MPI 1104 Easy Apply
- Avery MPI 1105 EA RS

Vinil Dot 90

- MACTAC JT 8300 DOT

Vinil para Superfícies Dífceis - Alta Adesividade 90

Vinil Monomérico

- ORAJET 3164GHT
- ORAJET 3164MHT
- Avery MPI 3026 Matte Super Tack
- Normajet 413 High Tack

Vinil Polimérico

- ORAJET 3554M
- IP 2503LSE
- iD7 Grip
- Arlon DPF 8000 Ultra Tack
- ORAJET 3105GHT
- Aslan DFP 05 Monster Tack
- iD9 Grip

Vinil Cast

- ORAJET 3954G
- ORAJET 3951GHT

Vinil Translúcido 92

- ORAJET 3850 - Translúcido para Reclamos Luminosos
- IP 2516

Vinil - Banner 93

- ORAJET 3451SG - Banner

Window Graphics 93

- ORAJET 3675
- ORAJET 3676
- Contra Vision 40 Campaign

Vinil Super Transparente 94

- ORAJET 3552F - Digital Printing Film
- ORAJET 3352F - Optical Clear

Vinil Blockout 94

- IP 2594 / 2594PA - Blockout Vinyl

Vinil Decorativo para Vidros - Fosco 95

- IP 7804 / IP 7804PA - Light Silver Frost
- IP 7803 / IP 7803PA - Satin Crystal HD

Tecido Autocolante 95

- IP 2324PI - Picasso - Permanente
- IP 2324RE - Rembrandt - Removível

Roll-Ups 96

- YUPO XXL
- Normajet PET + PP
- IP 2333 Grey Back Fabric

Laminação Anti-Graffiti 96

- Oraguard 244
- IP 2840-106
- Aslan MagicProtect Matt SL 99

Floor Graphics - Laminações 97

- Oraguard 250AS
- Oraguard 255AS
- Oraguard 210SO
- Floor 511
- Floor 520 PP

Floor Print - Impressão Direta para Chão 97

Interior

- Floor Print 219
- Avery MPI 6021 Anti-Slip

Exterior

- FoilWalk
- TexWalk
- IP 2555 StreetApp





Impressão Digital

Películas de Laminação 99

- ClearShield Classic - Laminação Líquida
- IP 2830-220 DecoLam - Laminadoes Texturadas
- Laminadoes Oraguard
- Laminadoes Laminorma

Tecidos 112

- Caixas de Luz
- Displays
- Bandeiras
- Blockouts
- Outdoor
- Canvas

Filmes Adesivos PVC Free 101

- Avery SP 3523
- Normajet 619PP
- 3M Envision Film 48C-20
- ORAJET 3971RA+ ProSlide
- 3M Envision 480mC-010
- Avery SP 1504 EA

Telas 104

- IP 2125 - Telas Frontlit
- IP 2121 - Telas Blockout
- IP 2214 - Telas Mesh Liner
- 3M PANAGRAPHICS III - Telas Backlit

Papeis Guyenne 105

- Feel It M2/B1 Smooth
- WOAF Satin
- WOAF Backlit
- Self-Adhesive Paper 120 g
- Wall It

Yupo - Papel Sintético 100% Reciclável 107

- YUPOTako
- YUPOJelly
- YUPOXXL
- YUPOBlue
- SuperYUPO
- YUPOTranslucent





ORAJET 3162

Vinil Promocional com Adesivo Removível

- Para aplicações de curta e média duração no exterior.
- 100 microns.
- Até 4 anos de durabilidade.

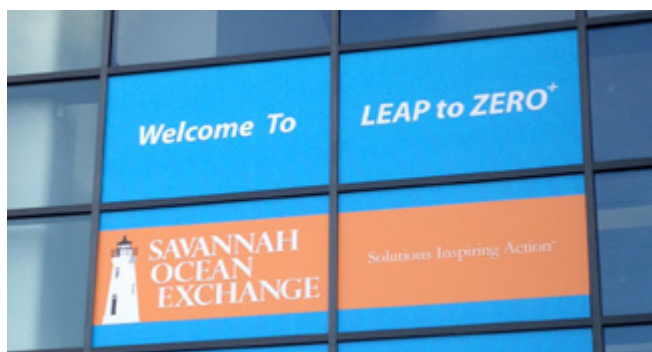

ORAJET 3162G-000

Transparente Brilho

Largura	Comprimento
1050 mm	50 mt
1370 mm	50 mt
1520 mm	50 mt
1600 mm	50 mt

ORAJET 3162M-010

Branco Mate

Largura	Comprimento
1370 mm	50 mt

ORAJET 3162G-010

Branco Brilho

Largura	Comprimento
1050 mm	50 mt
1370 mm	50 mt
1520 mm	50 mt
1600 mm	50 mt

ORAJET 3162XM-010

Branco Mate com Adesivo Cinzento

Largura	Comprimento
1050 mm	50 mt
1370 mm	50 mt
1520 mm	50 mt
1600 mm	50 mt
2000 mm	50 mt

ORAJET 3162XG-010

Branco Brilho com Adesivo Cinzento

Largura	Comprimento
1050 mm	50 mt
1370 mm	50 mt
1520 mm	50 mt
1600 mm	50 mt

Laminação recomendada

ORAGUARD 200 (Brilho | Mate | Semi-brilho)

Largura	Comprimento
1050 mm	50 mt
1370 mm	50 mt
1520 mm	50 mt

ORAJET 3162XGRA-010 com tecnologia RapidAir

Branco Brilho com Adesivo Cinzento

Largura	Comprimento
1050 mm	50 mt
1370 mm	50 mt
1520 mm	50 mt

Vinil Promocional

ORAJET®

ORAJET 3164

Vinil Promocional com Adesivo Permanente

- Para aplicações de curta e média duração no exterior.
- 100 microns.
- Até 4 anos de durabilidade.



ORAJET 3164G-000

Transparente Brilho

Largura	Comprimento
1050 mm	50 mt
1370 mm	50 mt
1520 mm	50 mt
1600 mm	50 mt
2000 mm	50 mt

ORAJET 3164M-000

Transparente Mate

Largura	Comprimento
1050 mm	50 mt
1370 mm	50 mt
1520 mm	50 mt
1600 mm	50 mt
2000 mm	50 mt

ORAJET 3164G-010

Branco Brilho

Largura	Comprimento
1050 mm	50 mt
1370 mm	50 mt
1520 mm	50 mt
1600 mm	50 mt
2000 mm	50 mt

ORAJET 3164M-010

Branco Mate

Largura	Comprimento
1050 mm	50 mt
1370 mm	50 mt
1520 mm	50 mt
1600 mm	50 mt
2000 mm	50 mt

ORAJET 3164XG-010

Branco Brilho com Adesivo Cinzento

Largura	Comprimento
1050 mm	50 mt
1370 mm	50 mt
1520 mm	50 mt
1600 mm	50 mt
2000 mm	50 mt

ORAJET 3164XM-010

Branco Mate com Adesivo Cinzento

Largura	Comprimento
1050 mm	50 mt
1370 mm	50 mt
1520 mm	50 mt
1600 mm	50 mt
2000 mm	50 mt

ORAJET 3164XGRA-010 com tecnologia **RapidAir**

Branco Brilho com Adesivo Cinzento

Largura	Comprimento
1050 mm	50 mt
1370 mm	50 mt
1520 mm	50 mt

Laminação recomendada

ORAGUARD 200 (Brilho | Mate | Semi-brilho)

Largura	Comprimento
1050 mm	50 mt
1370 mm	50 mt
1520 mm	50 mt

Vinil Promocional



ORAJET 3628 / 3268

Vinil para Decoração de Paredes com Adesivo Removível

- Para aplicações de curta e média duração no interior e exterior como por exemplo, decoração de interiores ou publicidade.



Referência	Descrição	Espessura	Dimensões
OJ3628M-010 1370C	Branco Mate	80 microns	1370 mm x 50 mt
OJ3268M-010 1370C	Branco Mate	150 microns	1370 mm x 50 mt



TRIFECTA

Vinil Removível Texturado

Imprima, aplique e está pronto - sem necessidade de laminar.

- Vinil calandrado branco mate semi-rígido.
- Elevada opacidade com excelente ponto branco.
- O adesivo remove-se facilmente de superfícies interiores e exteriores durante < 1 ano, sem deixar resíduos.
- Liner de papel revestido para garantir um corte preciso e fácil aplicação sem ondulações ou deslizamentos.
- Compatibilidade de impressão: Eco-solvente, Solvente, Látex, UV de grande formato e Offset UV.
- Durabilidade no exterior: mais de 3 anos.

Para aplicações em paredes, chão e vidros.



Referência	Descrição	Espessura	Largura
RT TRIFECTA	Branco Mate	150 microns	1370 mm

Venda a metro.



AVERY MPI 3000/3020/3040

Vinil Promocional

- Vinil monomérico com 95 microns.
- Para aplicações de curta duração no interior e exterior.
- Alta opacidade (acima de 99%).
- Até 2 anos de durabilidade.



MPI 3000 HOP

Branco Brilho adesivo permanente

Largura	Comprimento
1050 mm	50 mt
1372 mm	50 mt
1600 mm	50 mt

MPI 3001 HOP

Branco Brilho adesivo removível

Largura	Comprimento
1050 mm	50 mt
1372 mm	50 mt
1600 mm	50 mt

MPI 3020 HOP

Branco Mate adesivo permanente

Largura	Comprimento
1050 mm	50 mt
1372 mm	50 mt
1600 mm	50 mt

MPI 3021 HOP

Branco Mate adesivo removível

Largura	Comprimento
1050 mm	50 mt
1372 mm	50 mt
1600 mm	50 mt

MPI 3040

Transparente Brilho adesivo permanente

Largura	Comprimento
1050 mm	50 mt
1372 mm	50 mt
1600 mm	50 mt

Laminação recomendada

DOL 3460 (Brilho) / DOL 3480 (Mate)

Largura	Comprimento
1050 mm	50 mt
1372 mm	50 mt
1600 mm	50 mt



MACTAC JT 8500

Vinil Promocional

- Para aplicações de curta duração no interior e exterior sobre superfícies planas e lisas.
- 95 microns.
- Até 3 anos de durabilidade.

JT 8500 WG-PG

Branco Brilho adesivo permanente cinzento

Largura	Comprimento
1050 mm	50 mt
1370 mm	50 mt
1600 mm	50 mt

JT 8500 WG-PT

Branco Brilho adesivo permanente

Largura	Comprimento
1050 mm	50 mt
1370 mm	50 mt
1600 mm	50 mt

JT 8500 WG-RG

Branco Brilho adesivo removível cinzento

Largura	Comprimento
1050 mm	50 mt
1370 mm	50 mt
1600 mm	50 mt

JT 8500 WG-RT

Branco Brilho adesivo removível

Largura	Comprimento
1050 mm	50 mt
1370 mm	50 mt
1600 mm	50 mt

JT 8500 WM-PG

Branco Mate adesivo permanente cinzento

Largura	Comprimento
1050 mm	50 mt
1370 mm	50 mt
1600 mm	50 mt

JT 8500 WM-PT

Branco Mate adesivo permanente

Largura	Comprimento
1050 mm	50 mt
1370 mm	50 mt
1600 mm	50 mt

JT 8500 WM-RG

Branco Mate adesivo removível cinzento

Largura	Comprimento
1050 mm	50 mt
1370 mm	50 mt
1600 mm	50 mt

JT 8500 WM-RT

Branco Mate adesivo removível

Largura	Comprimento
1050 mm	50 mt
1370 mm	50 mt
1600 mm	50 mt

Laminação recomendada

LF 8500 CG / LF 8500 CM

(Brilho)

(Mate)

Largura	Comprimento
1050 mm	50 mt
1370 mm	50 mt
1600 mm	50 mt

ORAJET®

ORAJET 3651

Vinil Intermédio com Adesivo Permanente

- Para aplicações de média duração no exterior.
- 70 microns.
- Até 5 anos de durabilidade.



ORAJET 3651G-000

Transparente Brilho

Largura	Comprimento
1050 mm	50 mt
1370 mm	50 mt
1520 mm	50 mt

ORAJET 3651M-000

Transparente Mate

Largura	Comprimento
1370 mm	50 mt
1520 mm	50 mt

ORAJET 3651G-010

Branco Brilho com Adesivo Cinzento

Largura	Comprimento
1050 mm	50 mt
1370 mm	50 mt
1520 mm	50 mt
1600 mm	50 mt

ORAJET 3650G-010

Branco Brilho com Adesivo Transparente

Largura	Comprimento
1050 mm	50 mt
1370 mm	50 mt
1520 mm	50 mt

ORAJET 3651GRA-010

Branco Brilho com Adesivo Cinzento

com tecnologia
RapidAir

Largura	Comprimento
1050 mm	50 mt
1370 mm	50 mt
1520 mm	50 mt

Laminação recomendada

ORAGUARD 213 (Brilho | Mate)

Largura	Comprimento
1050 mm	50 mt
1370 mm	50 mt
1520 mm	50 mt
1600 mm	50 mt

Vinil Intermédio



IP 2550

Vinil Polimérico

- Adesivo Permanente.
- Para aplicações de média duração no interior e exterior.
- Indicado para decoração, publicidade e grafismos para viaturas.
- 70 microns.
- Até 7 anos de durabilidade.

IP 2553

Branco Brilho

Largura	Comprimento
1050 mm	50 mt
1372 mm	50 mt
1600 mm	50 mt

IP 2556

Branco Brilho com Adesivo Cinzento

Largura	Comprimento
1050 mm	50 mt
1372 mm	50 mt
1600 mm	50 mt

IP 2554

Transparente Brilho

Largura	Comprimento
1050 mm	50 mt
1372 mm	50 mt
1600 mm	50 mt



IP 2553PA

Branco Brilho

PA

Largura	Comprimento
1050 mm	50 mt
1372 mm	50 mt
1600 mm	50 mt

IP 2556PA

Branco Brilho com Adesivo Cinzento

PA

Largura	Comprimento
1050 mm	50 mt
1372 mm	50 mt
1600 mm	50 mt

Laminação recomendada

IP 2810-103 (Brilho)

Largura	Comprimento
1050 mm	50 mt
1372 mm	50 mt
1600 mm	50 mt

IP 2810-202 (Mate)

Largura	Comprimento
1050 mm	50 mt
1372 mm	50 mt
1600 mm	50 mt



MPI 2000

Branco Brilho adesivo permanente

- Polimérico com 75 microns
- Excelente capacidade de impressão em impressoras selecionadas
- Excelente durabilidade e desempenho em ambientes exteriores
- Excelente estabilidade dimensional
- Certificado HP Látex

Largura	Comprimento
1050 mm	50 mt
1370 mm	50 mt
1600 mm	50 mt

MPI 2040

Transparente Brilho adesivo permanente

- Polimérico de alta transparência, com 75 microns.
- Excelente capacidade de impressão em impressoras selecionadas
- Excelente durabilidade e desempenho em ambientes exteriores
- Aparência de alto brilho

Largura	Comprimento
1050 mm	50 mt
1370 mm	50 mt
1600 mm	50 mt

AVERY MPI 2004 EA HOP

Vinil Performance Alta Opacidade

- Polimérico branco de alta opacidade, com 80 microns.
- Permite cobrir uma gama completa de aplicações de médio prazo planas e ligeiramente curvas, regulares e sobrepostas (interior e exterior).
- Excelente durabilidade, desempenho ao ar livre e estabilidade dimensional. Além da excelente qualidade de impressão, o produto vem com a tecnologia EA (Easy Apply) que permite uma aplicação rápida e fácil com menor incidência de bolhas.
- Durabilidade: até 7 anos.

Largura	Comprimento
1050 mm	50 mt
1370 mm	50 mt
1520 mm	50 mt

MPI 2000 HOP

Branco Brilho adesivo permanente

- Polimérico de alta opacidade, com 80 microns
- Indicado para a obtenção de grafismos a cores excecionais
- Excelente capacidade de impressão em impressoras selecionadas
- Excelente durabilidade, desempenho em ambientes exteriores e estabilidade dimensional

Largura	Comprimento
1050 mm	50 mt
1370 mm	50 mt
1600 mm	50 mt

Laminação recomendada

2460 (Brilho) / 2470 (Lustre) / 2480 (Mate)

Largura	Comprimento
1050 mm	50 mt
1370 mm	50 mt
1600 mm	50 mt



Laminação recomendada

2460 (Brilho) / 2470 (Lustre) / 2480 (Mate)

Largura	Comprimento
1050 mm	50 mt
1370 mm	50 mt
1600 mm	50 mt

EA (Easy Apply) - Tecnologia de libertação de ar para atenuar a formação de bolhas.



ORAJET 3551

Vinil Performance

- Para aplicações de longa duração no exterior.
- 70 microns.
- Até 7 anos de durabilidade.



ORAJET 3551G-000

Transparente Brilho

Largura	Comprimento
1370 mm	50 mt
1520 mm	50 mt

ORAJET 3551G-010

Branco Brilho com Adesivo Cinzento

Largura	Comprimento
1050 mm	50 mt
1370 mm	50 mt
1520 mm	50 mt
1600 mm	50 mt

ORAJET 3550G-010

Branco Brilho com Adesivo Transparente

Largura	Comprimento
1370 mm	50 mt

ORAJET 3551GRA-010

Branco Brilho com Adesivo Cinzento

com tecnologia
RapidAir

Largura	Comprimento
1050 mm	50 mt
1370 mm	50 mt
1520 mm	50 mt
1600 mm	50 mt

Laminação recomendada

ORAGUARD 215* (Brilho | Mate | Semi-brilho)

Largura	Comprimento
1050 mm	50 mt
1370 mm	50 mt
1520 mm	50 mt
1600 mm **	50 mt

* Rolos com 25 mt disponíveis: Brilho 1370 mm e 1520 mm; Mate 1370 mm.

** Apenas disponível em brilho



3M IJ35C-10

Vinil Performance com Adesivo Permanente

- Branco Brilho com Adesivo Cinzento Comply
- Para aplicações de média duração no exterior em superfícies lisas ou ligeiramente curvas.
- 80 microns.
- Até 6 anos de durabilidade.

Largura	Comprimento
1372 mm	50 mt

Laminação recomendada

3M 8508 (Brilho)

Largura	Comprimento
1372 mm	50 mt





3M IJ40

Vinil Performance

- Para aplicações de média duração no exterior em superfícies lisas ou ligeiramente curvas.
- 75 microns.
- Até 7 anos de durabilidade.

3M IJ40-10

Branco Brilho - Adesivo Permanente

Largura	Comprimento
1372 mm	50 mt

3M IJ40C-10R

Branco Brilho - Adesivo Comply Removível

Largura	Comprimento
1372 mm	50 mt

3M IJ40-114

Transparente Brilho - Adesivo Permanente

Largura	Comprimento
1372 mm	50 mt



IMPRESSÃO DIGITAL

Laminação recomendada

3M 8038 (Brilho) / 3M 8040 (Mate)

Largura	Comprimento
1372 mm	50 mt



IP 2500

Vinil Polimérico de Alta Performance

- Adesivo Permanente.
- Para aplicações de longa duração no interior e exterior.
- Indicado para decoração, publicidade e grafismos para viaturas.
- 70 microns.
- Até 8 anos de durabilidade.

IP 2503

Branco Brilho

Largura	Comprimento
1050 mm	50 mt
1372 mm	50 mt
1600 mm	50 mt

IP 2506

Branco Brilho com Adesivo Cinzento

Largura	Comprimento
1050 mm	50 mt
1372 mm	50 mt
1600 mm	50 mt

IP 2506M

Branco Mate com Adesivo Cinzento

Largura	Comprimento
1372 mm	50 mt
1600 mm	50 mt

IP 2504

Transparente Brilho

Largura	Comprimento
1050 mm	50 mt
1372 mm	50 mt
1600 mm	50 mt



IP 2503PA

Branco Brilho

PA

Largura	Comprimento
1050 mm	50 mt
1372 mm	50 mt
1600 mm	50 mt

IP 2506PA

Branco Brilho com Adesivo Cinzento

PA

Largura	Comprimento
1050 mm	50 mt
1372 mm	50 mt
1600 mm	50 mt

IP 2506M PA

Branco Mate com Adesivo Cinzento

PA

Largura	Comprimento
1372 mm	50 mt
1600 mm	50 mt

Laminação recomendada

IP 2810-101 (Brilho)

Largura	Comprimento
1050 mm	50 mt
1372 mm	50 mt
1600 mm	50 mt

IP 2810-200 (Mate)

Largura	Comprimento
1050 mm	50 mt
1372 mm	50 mt
1600 mm	50 mt

Vinil Alta Performance

iD9 Series

Vinil Polimérico de Alto Desempenho

iD9

Desenvolvido para aplicações interiores e exteriores, de curta ou longa duração, este filme garante desempenho e versatilidade em qualquer projeto.

- Polimérico supermacio de alto desempenho, com 50 microns.
- Filme fabricado com menos 28% de PVC do que os filmes poliméricos tradicionais, com adesivo sem tolueno.
- Durabilidade: até 9 anos.
- Certificado pela quota de carbono.

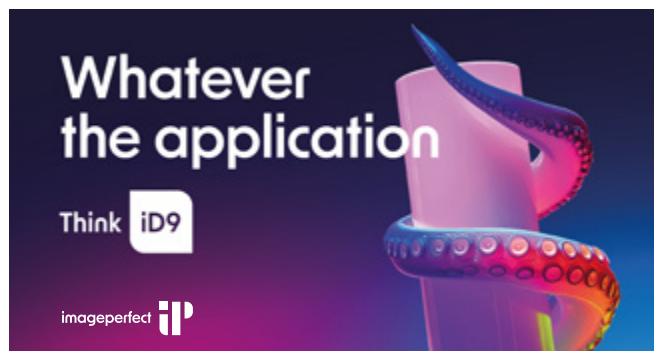

Adequado para aplicação em sinalética, decoração de paredes, expositores, montras, decoração de viaturas, entre outras aplicações.

iD9

Vinil Branco com Adesivo Transparente

- Boa aderência inicial - ideal para montras, expositores de retalho e etiquetas.
- Aplique com facilidade – húmido ou seco – de acordo com as necessidades do seu projeto.

Referência	Dimensões
JUID9GP550	1372 mm x 50 mt
JOID9GP550	1600 mm x 50 mt

iD9 Slide

Vinil Branco com Adesivo Cinzento +Slide

- A tecnologia Slide oferece uma fácil capacidade de deslizamento do filme para uma aplicação rápida e sem bolhas.
- Baixa aderência inicial – ideal para decoração integral e parcial de viaturas.

Referência	Dimensões
JUID9GPXS550	1372 mm x 50 mt
JOID9GPXS550	1600 mm x 50 mt

iD9 Air

Vinil Branco com Adesivo Cinzento +Air

EPD
INTERNATIONAL EPD SYSTEM

- A tecnologia imageperfect Air oferece um fácil reposicionamento e aplicação sem bolhas.
- Boa aderência inicial – ideal para sinalização, paredes, janelas e decoração de viaturas.

Referência	Dimensões
JUID9GPXA550	1372 mm x 50 mt
JOID9GPXA550	1600 mm x 50 mt

iD9 Grip - Alta Adesividade

Vinil Branco com Adesivo Cinzento

- Alta adesividade – espessura inferior aos outros produtos para uma melhor conformabilidade.
- Ideal para superfícies rugosas, texturadas ou de baixa energia superficial, como paredes em tijolo, betão e plásticos.

Referência	Dimensões
JUID9GMP550	1372 mm x 50 mt
JOID9GMP550	1600 mm x 50 mt

Laminação recomendada

iD9 GLOSS LAMINATE

Referência	Dimensões
JUID9CGP550	1372 mm x 50 mt
JOID9CGP550	1600 mm x 50 mt

iD9 MATT LAMINATE

Referência	Dimensões
JUID9CMP550	1372 mm x 50 mt
JOID9CMP550	1600 mm x 50 mt

As laminações iD9 Brilho e Mate também **podem ser impressas**.

Tecnologias ImagePerfect

Air - Tecnologia de **canais para libertação de ar** e evitar a formação de bolhas.

Slide - Tecnologia de **canais para libertação de ar** e evitar a formação de bolhas e **deslizável** para facilitar a aplicação.



AUTO WRAP 3D

Vinil Premium Cast

- Branco Brilho com adesivo cinzento, permanente, reposicionável - tecnologia X-Scape.
- Para decoração integral de viaturas e sinalética de longa duração no exterior.
- Com uma conformabilidade superior em rebites, curvas, contornos e canais.
- 50 microns.
- Até 10 anos de durabilidade.

Referência	Dimensões
JUAUTO3DWG25	1372 mm x 25 mt
JUAUTO3DWG50	1372 mm x 50 mt
JYAUTO3DWG25	1524 mm x 25 mt
JYAUTO3DWG50	1524 mm x 50 mt

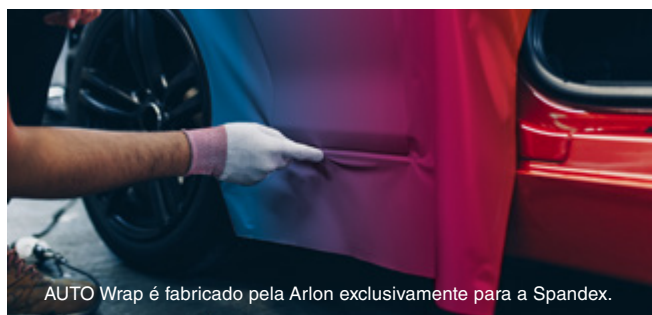

AUTO Wrap é fabricado pela Arlon exclusivamente para a Spandex.

Laminação recomendada

AUTO WRAP 3D (Brilho)

Referência	Dimensões
JUAUTO3DCG25	1372 mm x 25 mt
JUAUTO3DCG50	1372 mm x 50 mt
JYAUTO3DCG25	1524 mm x 25 mt
JYAUTO3DCG50	1524 mm x 50 mt

AUTO WRAP 3D (Mate)

Referência	Dimensões
JUAUTO3DCM25	1372 mm x 25 mt
JUAUTO3DCM50	1372 mm x 50 mt
JYAUTO3DCM25	1524 mm x 25 mt
JYAUTO3DCM50	1524 mm x 50 mt



ARLON

ARLON SLX PLUS

Vinil Premium Cast

- Para decoração parcial ou integral de viaturas.
- Indicado para curvas complexas e rebites.
- Com tecnologia FLITE - fácil reposicionamento.
- 50 microns.
- Até 10 anos de durabilidade (não impresso).

Largura	Comprimento
1372 mm	45,72 mt
1524 mm	45,72 mt



Laminação recomendada

ARL 3270 (Brilho | Mate)

Largura	Comprimento
1372 mm	45,72 mt
1524 mm	45,72 mt

X-Scape - Tecnologia de libertação de ar para evitar a formação de bolhas.

FLITE - Tecnologia de libertação de ar e de reposicionamento, baseado numa combinação exclusiva do adesivo e do liner.



IMPRESSÃO DIGITAL

AUTO DRIFT 
Vinil Premium Cast

com tecnologia
RapidAir
+ **ProSlide**

Desenvolvido para profissionais que procuram mais controle na aplicação, acabamento visual de qualidade e durabilidade em exterior.

- Branco Arctic Brilho com 55 microns.
- Adesivo cinzento, permanente.
- Aplicação fácil e rápida com tecnologia ProSlide.
- Indicado para decoração integral de viaturas e aplicações exteriores de longa duração.
- Compatível com impressão digital com tintas solventes, UV e Látex.

Referência	Dimensões
JUAUTODR25	1370 mm x 25 mt
JUAUTODR50	1370 mm x 50 mt
JYAUTODR25	1520 mm x 25 mt
JYAUTODR50	1520 mm x 50 mt



Laminação recomendada

AUTO DRIFT LAM HD (Brilho)

Referência	Dimensões
JUAUTODRLHDG25	1370 mm x 25 mt
JUAUTODRLHDG50	1370 mm x 50 mt
JYAUTODRLHDG25	1520 mm x 25 mt
JYAUTODRLHDG50	1520 mm x 50 mt

 **RapidAir** - Tecnologia de libertação de ar para evitar a formação de bolhas.



ORAJET 3951

Vinil Premium Cast

- Para decoração integral de viaturas e sinalética de longa duração no exterior.
- 55 microns.
- Até 10 anos de durabilidade.



ORAJET 3951G-010

Branco Brilho com adesivo cinzento

Largura	Comprimento
1050 mm	50 mt
1370 mm	25 mt
1370 mm	50 mt
1520 mm	50 mt

ORAJET 3951GRA-010

Branco Brilho com adesivo cinzento

Largura	Comprimento
1370 mm	10 mt
1370 mm	25 mt
1370 mm	50 mt
1520 mm	25 mt
1520 mm	50 mt

com tecnologia
RapidAir
+ **ProSlide**

ORAJET 3951GHT-010

Branco Brilho com adesivo cinzento

Largura	Comprimento
1370 mm	50 mt

Laminação recomendada

ORAGUARD 290G (Brilho)

Largura	Comprimento
1050 mm	50 mt
1370 mm	10 mt
1370 mm	25 mt
1370 mm	50 mt
1520 mm	25 mt
1520 mm	50 mt

ORAGUARD 290M (Mate)

Largura	Comprimento
1050 mm	50 mt
1370 mm	25 mt
1370 mm	50 mt
1520 mm	50 mt

ORAGUARD 293G (Brilho)

Largura	Comprimento
1050 mm	50 mt
1370 mm	25 mt
1370 mm	50 mt
1520 mm	50 mt

Vinil Premium



3M IJ280

Vinil Premium - Adesivo Comply Permanente

- Projetado para aplicadores que pretendem um elevado desempenho, qualidade de impressão e produtividade excepcionais.
- Altamente adaptável, oferece excelente resistência ao levantamento.
- 50 microns.
- Até 10 anos de durabilidade.

Largura	Comprimento
1372 mm	50 mt
1524 mm	50 mt



Laminação recomendada

3M 8428 (Brilho)

Largura	Comprimento
1372 mm	50 mt
1524 mm	50 mt



3M IJ180mC

Vinil Premium - Adesivo Comply Permanente

- Para aplicações gráficas em frotas de veículos, embarcações, paredes texturizadas, publicidade interior e exterior.
- Até 10 anos de durabilidade.

Referência	Descrição	Espessura	Dimensões
3M IJ180mC-10	Branco Brilho	50 microns	1372 mm x 50 mt



Laminação recomendada

3M 8518 (Brilho) / 3M 8520 (Mate)

Largura	Comprimento
1372 mm	50 mt

Comply - Tecnologia de libertação de ar para atenuar a formação de bolhas.



AVERY MPI 1104 EA PW

Vinil Cast com Adesivo Permanente

- Para aplicações 3D em frotas de veículos, grafismos em superfícies curvas ou irregulares (interior e exterior) e todas as aplicações permanentes que exijam alta conformabilidade.
- Reposicionamento e Deslizamento Melhorados (EA PW): permite ajustes múltiplos sem perda de adesão e possibilita que a película se mova pela superfície com mais facilidade.
- Capacidade Blockout: para designs impressos leves em superfícies escuras, assegurando contraste nítido.
- 50 microns.
- Até 7 anos de durabilidade (não impresso).

Largura	Comprimento
1370 mm	25 mt
1370 mm	50 mt
1520 mm	25 mt
1520 mm	50 mt

Laminação recomendada Avery MPI 1104 e MPI 1105

DOL 1460Z* (Brilho)
DOL 1480Z* (Mate)

Largura	Comprimento
1370 mm	25 mt
1370 mm	50 mt
1520 mm	25 mt
1520 mm	50 mt



AVERY MPI 1105 EA RS

Vinil Super Cast com Adesivo Permanente

- Para marcação e aplicações gráficas em frotas de veículos, publicidade.
- Com tecnologia Easy Apply - fácil reposicionamento.
- O recurso RS disponibiliza a capacidade de deslizamento facilitando assim o posicionamento do filme.
- Fácil remoção do filme a longo prazo.
- 50 microns.
- Até 10 anos de durabilidade.

Largura	Comprimento
1370 mm	25 mt
1370 mm	50 mt
1524 mm	25 mt
1524 mm	50 mt

Laminação recomendada Avery MPI 1105

DOL 1460MAX* (Brilho)

Largura	Comprimento
1372 mm	50 mt
1520 mm	50 mt

Tabela Comparativa

Características	MPI 1104 EA PW	MPI 1105 EA RS
EA (Easy Apply)	Sim	Sim
Conformabilidade	3D	3D
Durabilidade impressa	5 anos	6 anos
Reposicionabilidade	Alta	Alta
Deslizamento	Médio	Alto
Velocidade de aplicação	Alta	Alta
Sensação de aderência	Baixo	Baixo
Removibilidade a longo prazo	Não	Sim

Vinil Dot

MACTAC JT 8300 DOT

Vinil com adesivo tipo DOT

- Para aplicações interiores em vidro ou noutras superfícies lisas de curto prazo.
- O filme é muito fácil de manusear e pode ser rapidamente aplicado, mesmo por utilizadores sem treino especializado.
- 120 microns.
- Até 2 anos de durabilidade.



Referência	Acabamento	Dimensões
JLJT8300WM50	Branco Mate	1050 mm x 50 mt
JUJT8300WM50	Branco Mate	1370 mm x 50 mt
JYJT8300WM50	Branco Mate	1520 mm x 50 mt
JLJT8300CG50	Transparente Brilho	1050 mm x 50 mt
JUJT8300CG50	Transparente Brilho	1370 mm x 50 mt
JYJT8300CG50	Transparente Brilho	1520 mm x 50 mt

Venda a metro.

Vinil para Superfícies Difíceis - Alta Adesividade

Superfícies difíceis de colar?
Superfícies plásticas com baixa energia superficial?
Superfícies texturadas?

Temos uma vasta gama de produtos para aplicação em superfícies com baixa energia superficial e difíceis de colar.

Peça a nossa ajuda para escolher o produto mais indicado para a sua aplicação.



Exemplo: ID7 GRIP aplicado sobre parede de tijolos.

Vinil Monomérico

Referência	Caraterísticas	Pot. Adesiva	Largura	Comp.	Laminação Recomendada
Orajet 3164GHT-010	Branco Brilho 100 microns Adesivo Transparente	22N/25mm	1370 mm	50 mt	OG 200
Orajet 3164MHT-010	Branco Mate 100 microns Adesivo Transparente	22N/25mm	1370 mm	50 mt	OG 200
Avery MPI 3026 Matte Super Tack	Branco Mate 95 microns Adesivo Transparente (99% opacidade)	23N/25mm	1372 mm	50 mt	DOL 3460 DOL 3480 DOL 3470
Normajet 413 High Tack	Branco Mate 100 microns Adesivo Cinzento	20N/25mm	1050 mm	50 mt	Laminorma 612 series
		20N/25mm	1372 mm	50 mt	Laminorma 612 series
		20N/25mm	1600 mm	50 mt	Laminorma 612 series

Vinil para Superfícies Difíceis - Alta Adesividade

Vinil Polimérico

Referência	Caraterísticas	Pot. Adesiva	Largura	Comp.	Laminação Recomendada
Orajet 3554M-010	Branco Mate 70 microns Adesivo Cinzento	> 24N/25mm	1372 mm	50 mt	OG 215
IP 2503LSE	Branco Brilho 70 microns Adesivo Transparente	20N/25mm	1372 mm	50 mt	IP 2810-101 IP 2810-200
iD7 Grip* 	Branco Acetinado 90 microns Adesivo Transparente	32N/25mm	1372 mm	50 mt	iD9 Gloss Laminate iD9 Matt Laminate
		32N/25mm	1600 mm	50 mt	iD9 Gloss Laminate iD9 Matt Laminate
Arlon DPF 8000 Ultra Tack	Branco Acetinado 90 microns Adesivo Transparente	22N/25mm	1372 mm	45,72 mt	Arlon 3420
		22N/25mm	1524 mm	45,72 mt	Arlon 3420
Orajet 3105GHT-010*	Branco Brilho 100 microns Adesivo Cinzento	28N/25mm	1374 mm	50 mt	OG 215
Aslan DFP 05 Monster Tack*	Branco Brilho 70 microns Adesivo Transparente	34N/25mm	1220 mm	50 mt	-
iD9 Grip - Alta Adesividade	Branco Brilho 50 microns Adesivo Cinzento	32N/25mm	1372 mm	50 mt	iD9 Gloss Laminate iD9 Matt Laminate
		32N/25mm	1600 mm	50 mt	iD9 Gloss Laminate iD9 Matt Laminate

*Venda a metro.

Vinil Cast

Referência	Caraterísticas	Pot. Adesiva	Largura	Comp.	Laminação Recomendada
Orajet 3954G-010	Branco Brilho 55 microns Adesivo Cinzento	30N/25mm	1370 mm	25 mt	OG 290
Orajet 3951GHT-010 *	Branco Brilho 55 microns Adesivo Cinzento	28N/25mm	1370 mm	50 mt	OG 290 e OG 293

*Venda a metro.



ORAJET 3850-010

Branco Acetinado

- Para publicidade de alta qualidade em reclamos luminosos.
- 80 microns.
- Até 7 anos de durabilidade.

Largura	Comprimento
1370 mm	50 mt
1520 mm	50 mt

Laminação recomendada

ORAGUARD 215* (Brilho | Mate | Semi-brilho)

Largura	Comprimento
1050 mm	50 mt
1370 mm	50 mt
1520 mm	50 mt
1600 mm **	50 mt

* Rolos com 25 mt disponíveis: Brilho 1370 mm e 1520 mm; Mate 1370 mm.
** Apenas disponível em brilho



IP 2516

Vinil Polimérico Translúcido

- Indicado para aplicações de exibição decorativas nas quais a imagem é translúcida, e iluminada normalmente através da luz do sol, ou de uma janela ou através da colocação numa caixa de luz.
- 80 microns.
- Até 7 anos de durabilidade.

Largura	Comprimento
1372 mm	25 mt
1372 mm	50 mt
1600 mm	25 mt
1600 mm	50 mt

Laminação recomendada

IP 2810-200 (Mate)

Largura	Comprimento
1050 mm	50 mt
1372 mm	50 mt
1600 mm	50 mt

Vinil - Banner

ORAJET®

ORAJET 3451SG-010

Branco Semi-Brilho

- Para superfícies flexíveis (lonas, banners e toldos).
- 80 microns.
- Até 4 anos de durabilidade.

Largura	Comprimento
1370 mm	50 mt



Laminação recomendada

ORAGUARD 215* (Brilho | Mate | Semi-brilho)

Largura	Comprimento
1050 mm	50 mt
1370 mm	50 mt
1520 mm	50 mt
1600 mm **	50 mt

* Rolos com 25 mt disponíveis: Brilho 1370 mm e 1520 mm; Mate 1370 mm.
** Apenas disponível em brilho

Window Graphics - Perfurados

Para publicidade em veículos, janelas e superfícies de vidro que necessitem de uma boa visibilidade, desde o interior.



ORAJET®

ORAJET 3675G-010

Perfurado com 50% de área para impressão

Largura	Comprimento
1370 mm	50 mt
1520 mm	50 mt

Venda a rolo e a metro.

contrAvision®

CV 40 CAMPAIGN

Imprimível - Perfurado com 60% de área para impressão

Compatível com tintas látex, UV, solvente, eco-solvente e serigrafia.

Largura	Comprimento
1372 mm	50 mt
1524 mm	50 mt

Venda a rolo e a metro.

ORAJET 3676G-010

Perfurado com 60% de área para impressão

Largura	Comprimento
1370 mm	50 mt

Venda a rolo e a metro.

Vinil Super Transparente

ORAJET®

ORAJET 3552F Digital Printing Film



- Filme PVC brilho e altamente transparente.
- Para aplicação húmida no interior ou exterior (Decoração de vidros e montras, campanhas publicitárias, lettering de viaturas, rótulos, autocolantes e grafismos de grande formato).
- 75 microns.
- Até 5 anos de durabilidade.

Largura	Comprimento
1370 mm	50 mt

Venda a rolo e a metro.

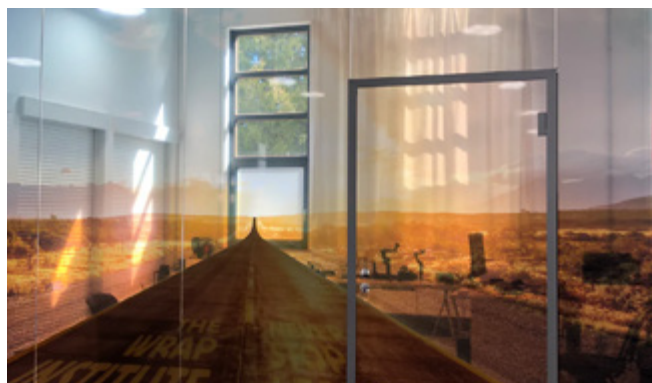

ORAJET 3352F Optical Clear

- Para aplicações sobre o vidro no interior ou exterior.
- 70 microns.
- Até 1 ano de durabilidade.

Largura	Comprimento
1370 mm	25 mt



Vinil Blockout

imageperfect **IP**

IP 2594 / IP 2594PA Branco Brilho | 160 microns

Vinil polimérico com um sistema 100% blockout, disponível em 2 versões: com ou sem estrutura adesiva.

Desenvolvido para publicidade frente e verso em vidro.

Referência	Largura	Comp.
IP 2594	1372 mm	25 mt
IP 2594 PA PA	1372 mm	25 mt

Venda a rolo e a metro.



Vinil Decorativo para Vidros - Fosco



IP 7804 / IP 7804PA Light Silver Frost



- Vinil polimérico Frosted semi-opaco com 80 microns.
- Indicado para impressão digital.
- Adesivo acrílico à base de solvente, permanente.
- Excelentes propriedades de estabilidade.

Referência	Largura
IP 7804	1220 mm
	1372 mm
	1600 mm
IP 7804PA PA	1220 mm
	1372 mm
	1600 mm

Venda a rolo e a metro.

IP 7803 / IP 7803PA Satin Crystal HD



- Vinil polimérico Dusted mate com 80 microns.
- Indicado para impressão digital.
- Adesivo acrílico à base de solvente, permanente.
- Excelentes propriedades de estabilidade.

Referência	Largura
IP 7803	1220 mm
	1372 mm
	1600 mm
IP 7803PA PA	1220 mm
	1372 mm
	1600 mm

Venda a rolo e a metro.

IMPRESSÃO DIGITAL

Tecido Autocolante



IP 2324PI - PICASSO Permanente | 180 microns

- Tecido autocolante para decoração de paredes.
- Branco opaco, resistente à água.
- 12N/25mm.
- Adequado para impressão eco solvente e solvente, UV e látex.

Largura	Comprimento
1372 mm	25 mt

IP 2324RE - REMBRANDT Removível | 180 microns

- Tecido autocolante para decoração de paredes.
- Branco opaco, resistente à água.
- 8N/25mm.
- Adequado para impressão eco solvente e solvente, UV e látex.

Largura	Comprimento
1372 mm	25 mt

PA PerfectApply - Tecnologia de libertação de ar para evitar a formação de bolhas.

Suportes Impressão para Roll-up



YUPO XXL

Papel sintético para grandes formatos

Papel sintético com superfície mate, resistente ao rasgo e repelente à água, indicado para aplicações exigentes, incluindo exterior, com qualidade de impressão consistente.

- Espessura: 250 microns / Gramagem: 200 gr/m²
- Impressão: UV, Serigrafia e Látex

Referência	Dimensões
JLFP250100	1050 mm x 100 mt
JOFP250100	1600 mm x 100 mt

Venda a rolo.



NORMAJET PET + PP

Filme opaco para roll-up (blockout)

Filme em PET + PP branco mate, com verso não transmissivo, desenvolvido para aplicações em roll-up que exigem opacidade, estabilidade e boa qualidade de impressão.

- Espessura: 240 microns / Gramagem: 220 g/m²
- Impressão: Eco-solvente, Solvente, UV e Látex

Referência	Dimensões
NJET P 914X30	914 mm x 30 mt
NJET P 1067X30	1067 mm x 30 mt
NJET P 1270X30	1270 mm x 30 mt
NJET P 1524X30	1524 mm x 30 mt

IP 2333 GREY BACK FABRIC



Têxtil blockout para roll-ups e displays interiores

Têxtil de poliéster branco mate com verso cinza, indicado para aplicações têxteis e displays interiores que exigem 100% opacidade, estabilidade e boa qualidade de impressão.

- Espessura: 300 microns / Gramagem: 300 g/m²
- Impressão: Eco-solvente, Solvente, UV e Látex



Referência	Dimensões
JNIP233350	914 mm x 50 mt
JRIP233350	1067 mm x 50 mt
JOIP233350	1600 mm x 50 mt

Laminação Anti-Graffiti

ORAGUARD 244

Brilho | 70 microns

- Protetor especial (ETFE).

Largura	Comprimento
1260 mm	50 mt

IP 2840-106

Brilho | 25 microns

- Protetor em PET.

Largura	Comprimento
1372 mm	50 mt
1524 mm	50 mt



ASLAN MAGICPROTECT MATT SL 99

Mate | 80 microns

- Protetor em PVC com efeito repelente à pintura.

Largura	Comprimento
1372 mm	50 mt



Exemplo: Aslan MagicProtect Matt SL 99

Floor Graphics - Laminações

ORAGUARD 250AS

Laminação Antiderrapante com 120 microns

Largura	Comprimento
1050 mm	50 mt
1400 mm	50 mt

ORAGUARD 255AS

Laminação Antiderrapante com 170 microns

Largura	Comprimento
1400 mm	50 mt

ORAGUARD 210SO

Promocional

Laminação Antiderrapante com 70 microns

Largura	Comprimento
1050 mm	50 mt
1370 mm	50 mt



Exemplo: Floor 511

FLOOR 511

Laminação Antiderrapante com 100 microns

Largura	Comprimento
1040 mm	50 mt
1372 mm	50 mt
1550 mm	50 mt

FLOOR 520 PP

Laminação Antiderrapante com 170 microns

- Cumpre norma DIN 51130 (R10).

Largura	Comprimento
1040 mm	100 mt
1300 mm	100 mt

Floor Print - Impressão Direta para Chão | INTERIOR

Para aplicações de alto impacto visual numa ampla variedade de ambientes interiores - Sem necessidade de laminação.

FLOOR PRINT 219

Vinil texturado (R9) com 100 microns

Largura	Comprimento
1370 mm	50 mt

- Indicado para aplicações de curta duração em pavimentos lisos.
- Para impressão Solvente, Eco-solvente e Látex.

AVERY MPI 6021 ANTI-SLIP

Vinil Cast para interior com 200 microns



- Indicado para aplicações de curto prazo.
- Adesivo removível para uma remoção rápida e limpa.
- Para impressão Látex, Solvente, Eco-solvente e UV.

Largura	Comprimento
1372 mm	25 mt

Floor Print - Impressão Direta para Chão | EXTERIOR

Para aplicações de alto impacto visual numa ampla variedade de superfícies interiores e exteriores de curta a média duração - Sem necessidade de laminação.

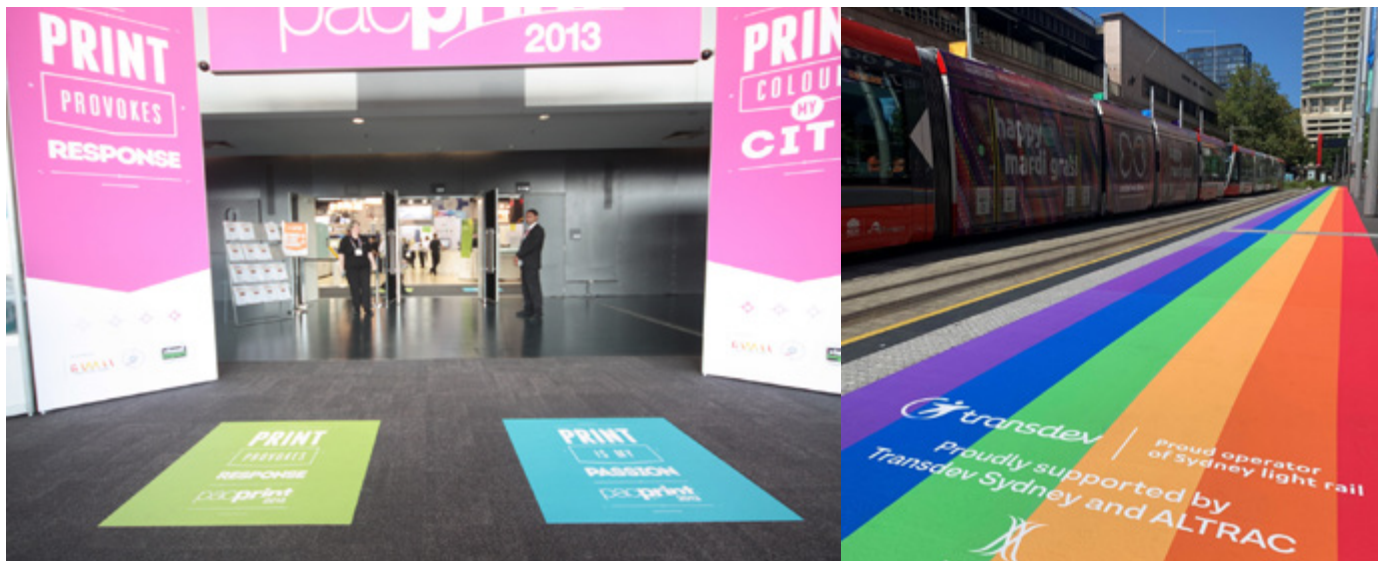

FOILWALK

Alumínio revestido altamente texturado (R13) com 120 ± 10 microns

- Altamente adaptável — dispensa o uso de pistola de ar quente durante a aplicação, proporcionando um aspeto de pintura.
- A classificação antiderrapante em ambientes húmidos e secos permite a aplicação numa ampla variedade de ambientes como decks de piscina.
- Para impressão Solvente, Eco-solvente, UV e Látex.

Largura	Comprimento
1220 mm	30,48 mt

TEXWALK

Tecido com revestimento vinílico texturado mate (R12) com 100 ± 250 microns

- Em ambientes exteriores, dá-se bem em asfalto liso, pavimentos, tijolos, etc.
- Para impressão Solvente, Eco-solvente, UV e Látex.

Largura	Comprimento
1220 mm	25 mt

IP 2555 STREETAPP

Vinil texturado (R12) com 150 microns

- Indicado para aplicação em vários tipos de pisos como asfalto, betume, pavimentos, betão, etc.
- Para impressão Solvente, Eco-solvente e Látex.

Largura	Comprimento
1220 mm	25 mt



Películas de Laminação

CLEARSHIELD

Laminação Líquida

A forma mais simples e económica de laminar — aplica-se facilmente, sem precisar de laminadora!

- Até 60% mais económico que a laminação tradicional.
- Defesa contra UV, riscos, água e químicos.
- Ideal para banners, revestimentos de parede, telas e grafismos para viaturas.

Referência	Acabamento	Embalagem
CS Classic G 01	Brilho	1 Lt
CS Classic G 05	Brilho	5 Lt
CS Classic M 01	Mate	1 Lt
CS Classic M 05	Mate	5 Lt



IMPRESSÃO DIGITAL



IP 2830-220 DECOLAM

Laminações Texturadas

Imageperfect DecoLam é uma gama de 6 laminações texturadas para uso decorativo em impressões digitais e filmes coloridos.

Disponível em 3 acabamentos.

- Adequado para aplicação em paredes, publicidade, displays e painéis de veículos com curvas ligeiras.
- O DecoLam Sandstone também pode ser utilizado para aplicações em piso (antiderrapante R9).
- Funciona perfeitamente com qualquer filme imageperfect Digital, bem como com as gamas imageperfect Signage: IP 5700, IP 3200 e IP 3300.
- Até 2 anos de durabilidade.

Referência	Designação	Largura	Comprimento
IP 2830-220WG	Woodgrain	1372 mm	25 mt
IP 2830-220LI	Linen	1372 mm	25 mt
IP 2830-220BR	Brushed	1372 mm	25 mt

Venda a metro.



Películas de Laminação

ORAGUARD®

Referência	Material	Acabamento	Dimensões
Oraguard 200 Promocional	<ul style="list-style-type: none"> Laminação em PVC com 70 microns. Até 2 anos de durabilidade. Recomendável para Orajet 3164 e 3162.	Brilho	1050 mm x 50 mt
		Mate	1370 mm x 50 mt
		Semi-brilho	1520 mm x 50 mt
Oraguard 213 Intermédio	<ul style="list-style-type: none"> Laminação em PVC Polimérico com 70 microns. Até 4 anos de durabilidade. Recomendável para Orajet 3651.	Brilho Mate	1050 mm x 50 mt
			1370 mm x 50 mt
			1520 mm x 50 mt
			1600 mm x 50 mt
Oraguard 215 Intermédio	<ul style="list-style-type: none"> Laminação em PVC Polimérico com 75 microns. Até 5 anos de durabilidade. Recomendável para Orajet 3551. Rolos com 25 mt disponíveis: Brilho 1370 mm e 1520 mm; Mate 1370 mm. *Apenas disponível em acabamento Brilho.	Brilho Mate Semi-brilho	1050 mm x 50 mt
			1370 mm x 50 mt
			1520 mm x 50 mt
			1600 mm x 50 mt *
Oraguard 215DU Intermédio	<ul style="list-style-type: none"> Laminação em PVC Polimérico com 75 microns. Especialmente recomendado para impressões UV. Até 5 anos de durabilidade. Recomendável para Orajet 3651 e 3551.	Brilho Mate	1050 mm x 50 mt
			1370 mm x 50 mt
			1520 mm x 50 mt
Oraguard 290 Premium	<ul style="list-style-type: none"> Laminação Cast com 50 microns. Até 8 anos de durabilidade. Recomendável para Orajet 3951 e 3954. Rolos com 25 mt disponíveis: Brilho 1370 e 1550 mm. Rolos com 10 mt disponíveis: Brilho 1370 mm	Brilho	1050 mm x 50 mt
		Brilho	1370 mm x 50 mt
		Brilho	1520 mm x 50 mt
		Mate	1050 mm x 50 mt
		Mate	1370 mm x 50 mt
		Mate	1520 mm x 50 mt
Oraguard 293 Premium	<ul style="list-style-type: none"> Laminação Cast com 30 microns. Até 8 anos de durabilidade. Recomendável para Orajet 3951. Rolos com 25 mt disponíveis: Brilho 1370 mm. Rolos com 10 mt disponíveis: Brilho 1370 mm.	Brilho	1050 mm x 50 mt
		Brilho	1370mm x 50 mt
		Brilho	1520 mm x 50 mt
Oraguard 293AC Premium	<ul style="list-style-type: none"> Laminação Cast com 30 microns. Até 2 anos de durabilidade. Compatível com Orajet 3967AC.	Brilho	1520 mm x 50 mt

Laminorma

Referência	Material	Acabamento	Dimensões
Laminorma 612 Promocional	<ul style="list-style-type: none"> Laminação em PVC Monomérico com 70 microns. Até 2 anos de durabilidade. 	Brilho	1040 mm x 50 mt
		Brilho	1370 mm x 50 mt
		Brilho	1600 mm x 50 mt
		Mate	1040 mm x 50 mt
		Mate	1370 mm x 50 mt
		Mate	1600 mm x 50 mt

Um Futuro mais Verde com a Spandex

Na Spandex, acreditamos que cada impressão pode ser um gesto de mudança.

Os nossos filmes adesivos PVC Free não são apenas alternativas, são uma escolha consciente. Eles permitem uma redução de até 70% no consumo de energia e eliminam plásticos prejudiciais ao ambiente, alinhando-se com os objetivos de desenvolvimento sustentável da ONU.

Junte-se à Spandex e ajude a imprimir um futuro mais verde.



Filme Adesivo Promocional

AVERY SP 3523

- Filme de poliolefina branco mate, com 90 microns.
- Adesivo à base de água sem solventes, permanente.
- Boa opacidade.
- Manuseio e aplicação mais fáceis.
- Adequado para grafismos promocionais de curto prazo - em lojas, eventos e em muitos outros locais interiores.
- Imprimível em UV e Látex.

Largura	Comprimento
1372 mm	50 mt

NORMAJET 619PP

- Filme PP branco mate, com 60 microns.
- Adesivo poliacrílico puro, semi-permanente, removível.
- Adequado para a maioria das superfícies, incluindo plásticos, madeira, vidro e metal. Para aplicações de curto prazo – interior e exterior.
- Imprimível em UV e Látex.

Largura	Comprimento
1372 mm	50 mt



3M ENVISION FILM 48C-20

Filme Performance Sem PVC

- Branco Mate com Adesivo Cinzento Comply.
- Para aplicações de média duração no exterior em superfícies lisas ou ligeiramente curvas.
- 80 microns.
- Até 5 anos de durabilidade.

Largura	Comprimento
1372 mm	50 mt

Laminação recomendada

3M 8048 (Brilho) / 3M 8050 (Mate)

Largura	Comprimento
1372 mm	50 mt



ORAJET 3971RA+ PROSLIDE

Filme Premium Cast PU

- Cast PU - a alternativa sem PVC.
- Para decoração integral de viaturas a longo prazo.
- Até 10 anos de durabilidade (não impresso).
Até 6 anos de durabilidade (impresso e laminado com OG 279).
- Disponível em branco brilho e semi brilho.

com tecnologia
RapidAir
+ ProSlide

Largura	Comprimento
1370 mm	50 mt
1520 mm	50 mt

Laminação recomendada

ORAGUARD 279 (Brilho | Semi-brilho)

Largura	Comprimento
1370 mm	50 mt
1520 mm	50 mt



Comply - Tecnologia de libertação de ar para atenuar a formação de bolhas.

RapidAir **RapidAir** - Tecnologia de libertação de ar para evitar a formação de bolhas.



3M ENVISION 480MC-010

Filme Premium - Adesivo Comply Permanente

- Para várias aplicações desde publicidade exterior a paredes texturadas, barcos e viaturas.
- 50 microns.
- Até 12 anos de durabilidade.
- Este filme pode esticar até 150% sem a necessidade de um primer, ajudando a evitar o levantamento de bordas em aplicações adequadas.

Largura	Comprimento
1372 mm	25 mt



Um produto, duas soluções!

	SV480mC	LX480mC
Compatibilidade com Impressoras	Solvente / eco-solvente e UV	Látex e UV
Caraterísticas	Mais versátil para superfícies irregulares e wraps mais complexos.	Destaca-se pela maior estabilidade em oscilações de temperaturas. Removível com calor.

Laminação recomendada

3M 8548 (Brilho) / 3M 8550 (Mate)

Largura	Comprimento
1372 mm	25 mt



AVERY SP 1504 EA

Sustainable Print

- Filme premium, branco brilho com 60 microns e PVC free.
- Adesivo à base de acrílico, cinzento, permanente.
- Excelente conformabilidade 3D.
- Tecnologia de saída de ar para eliminar bolhas.
- Fácil reposicionamento devido à tecnologia Easy Apply.
- Adequado para aplicação interior e exterior, pode ser utilizado para muitas aplicações, incluindo projetos mais exigentes de decoração de veículos e frotas.
- Excelente durabilidade ao ar livre, até 10 anos sem impressão e 6 anos com impressão.

Referência	Dimensões
	1372 mm x 25 mt
Avery 1504EA	1372 mm x 50 mt
	1524 mm x 25 mt
	1524 mm x 50 mt

Comply - Tecnologia de libertação de ar para atenuar a formação de bolhas.

EA (Easy Apply) - Tecnologia de libertação de ar para atenuar a formação de bolhas.



Laminação Indicada

DOL 6460 (Alto brilho)

Largura	Comprimento
1372 mm	25 mt
1372 mm	50 mt
1524 mm	25 mt
1524 mm	50 mt

Telas Flexíveis



IP 2125

Telas Frontlit

- Frontlit (520g/m²) com um revestimento premium, excelentes características de soldadura térmica e qualidade de impressão.
- Adequado para impressão eco solvente, solvente e látex (incluindo 3ª geração).

Referência	Dimensões
JFIP212536	1100 mm x 37 mt
JUIP212536	1372 mm x 37 mt
JOIP212536	1600 mm x 37 mt

IP 2121

Telas Blockout

- Blockout (650 g/m²) com um revestimento premium e um elevado nível de qualidade de impressão.
- Oferece 100% de opacidade e capacidade de impressão frente e verso.
- Adequado para impressão eco solvente e solvente, UV e látex (com exceção da 3ª geração).

Referência	Dimensões
JFIP212125	1100 mm x 25 mt
JUIP212125	1372 mm x 25 mt
JOIP212125	1600 mm x 25 mt

IP 2214

Telas Mesh Liner

- Mesh (300g/m²) é uma malha forte, flexível e com retardamento ao fogo.
- Adequado para impressão eco solvente, solvente e látex.
- A tela é suportada por um liner, apresenta uma estrutura muito regular e possui excelentes propriedades de fixação plana. A soldadura térmica permite uma costura forte.

Referência	Dimensões
JUIP221425	1372 mm x 25 mt
JOIP221425	1600 mm x 25 mt

3M PANAGRAPHICS III

Telas Backlit

- Tela flexível translúcida semi-brilho.
- Ótima transmissão de luz e tensão mecânica.
- Pode ser decorado com vinil opaco ou translúcido.
- Adequado para Impressão Digital.

Referência	Dimensões
3MPN III 0800	800 mm x 50 mt
3MPN III 1600	1600 mm x 50 mt

Venda a metro e a rolo.

Referência	Dimensões
3MPN III 2500	2500 mm x 50 mt
3MPN III 3200	3200 mm x 50 mt
3MPN III 4200	4200 mm x 50 mt

Venda a rolo.

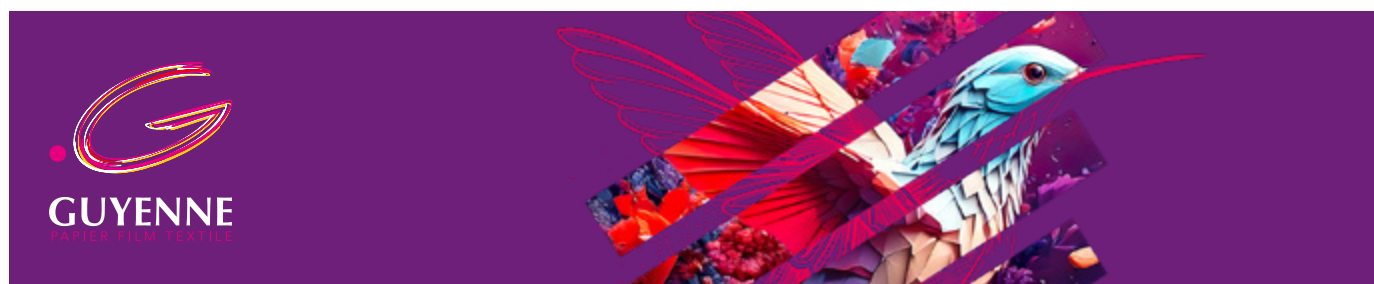

PAPÉIS GUYENNE

A Guyenne é a nova gama de papéis premium criada para quem exige qualidade, consistência e versatilidade na impressão digital.

Soluções desenvolvidas para destacar as suas aplicações, desde pontos de venda, decoração de interiores e caixas de luz, com excelente definição de imagem, cores intensas e desempenho fiável.

Descubra abaixo os materiais que podem elevar o resultado dos seus projetos.

FEEL IT M2/B1 SMOOTH

Papel de parede não tecido

Papel de parede não tecido 180 g/m², resistente ao rasgo e certificado M2/B1, desenvolvido para impressão de alta resolução com tintas solvente, eco-solvente, mild-solvent, UV e HP Látex. Indicado para aplicações em espaços públicos, comunicação visual de grande formato e revestimento de interiores.

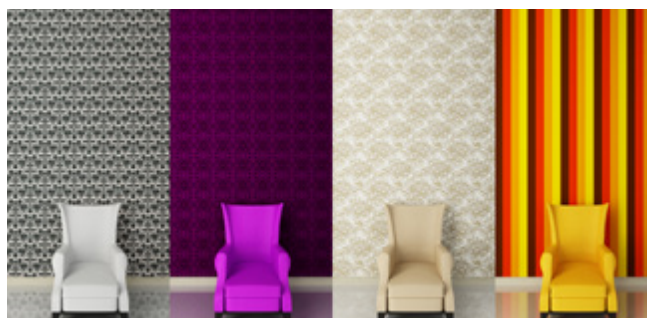

Referência	Designação	Dimensões
JUSSFEELITSMFSC60	Feel It M2/B1 Smooth 180 g	1372 mm x 60 mt

WOAF SATIN

Papel acetinado para grande formato

Papel revestido acetinado 200 g/m², desenvolvido para impressão de grande formato com tintas solvente, eco-solvente, mild-solvent, UV e HP Látex. A sua superfície estável e de secagem rápida permite obter elevada qualidade de reprodução de cor em aplicações publicitárias exigentes.

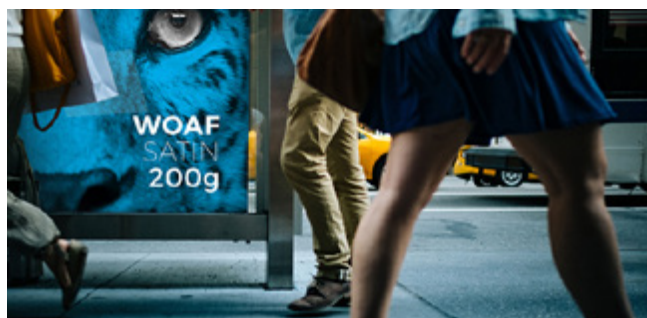

Referência	Designação	Dimensões
JRWS20060	Woaf Satin 200 g	1067 mm x 60 mt
JUWS20060	Woaf Satin 200 g	1372 mm x 60 mt
JOWS20060	Woaf Satin 200 g	1600 mm x 60 mt

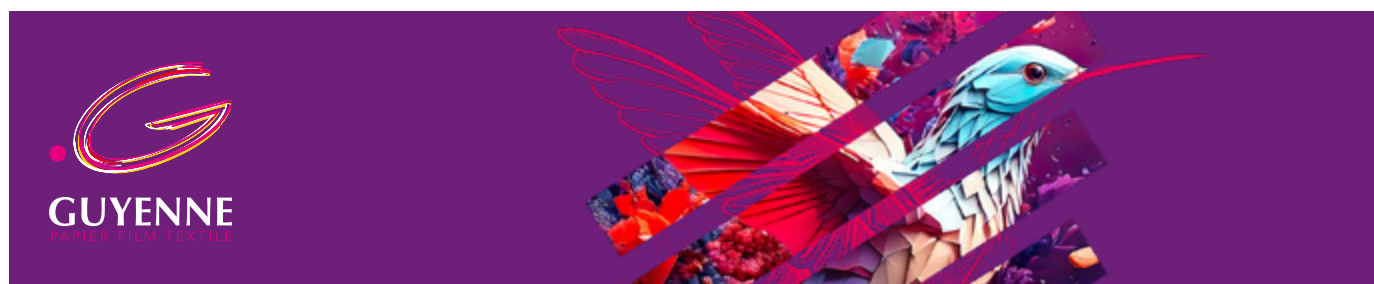

WOAF BACKLIT

Papel backlit para caixas de luz

Papel revestido 150 g/m² desenvolvido para aplicações backlit e impressão de grande formato. Indicado para caixas de luz, painéis publicitários interiores e comunicação visual que exija boa difusão de luz e qualidade de reprodução de cor.



Referência	Designação	Dimensões
JRWB15060	Woaf Backlit 150 g	1067 mm x 60 mt
JUWB15060	Woaf Backlit 150 g	1372 mm x 60 mt
JOWB15060	Woaf Backlit 150 g	1600 mm x 60 mt

SELF-ADHESIVE PAPER 120G

Papel autoadesivo branco mate

Papel autoadesivo branco mate 120 g/m², indicado para impressão digital com tintas DYE, pigmentadas e HP Látex. Solução prática para comunicação visual temporária, com excelente definição de imagem, forte contraste e remoção limpa, sem resíduos de cola.



Referência	Designação	Dimensões
JNSAP12020	Papel Autoadesivo 120 g	914 mm x 20 mt

WALL IT

Papel de parede autoadesivo

Papel de parede autoadesivo não tecido, desenvolvido para impressão de alta resolução com tintas solvente, eco-solvente, mild-solvent, UV e HP Látex. Indicado para aplicações decorativas e comunicação visual de grande formato em interiores.



Referência	Designação	Dimensões
JEAWALLIT32020	Wall It 150 g	1270 mm x 20 mt

Papel sintético 100% reciclável, impermeável e ecológico.



Ideal para diversas necessidades de marketing, design, embalagem e etiquetagem.



YUPO Tako

Com tecnologia de micro-sucção que agarra sem deixar uma sensação pegajosa na superfície

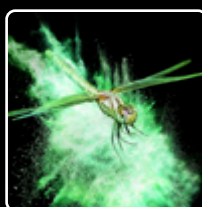

YUPO Translucent

Para aplicações translúcidas que combinam resistência à água e ao rasgo com uma excelente difusão da luz



YUPO Jelly

Transparente, adere a superfícies planas sem adesivo

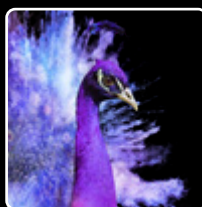

YUPO XXL

Para uma vasta gama de substratos para impressão em grandes formatos

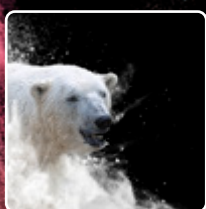

SuperYUPO

Papel branco brilhante que resiste a condições difíceis e imprime lindamente

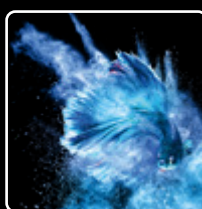

YUPO Blue

Com maior resistência aos riscos e melhor aderência da tinta, permite possibilidades inovadoras até para as aplicações mais desafiantes



YUPO Food

Papel FDR para aplicações com contacto direto com alimentos



YUPO Static

Papel que é carregado eletrostaticamente e adere a quase qualquer superfície plana sem adesivo

Sistemas de Impressão

- Offset
- UV Offset
- HP Indigo Roll
- HP Indigo Sheet

- UV Screen Printing
- Solvent Screen Printing
- Eco Solvent
- Látex IJ

- UV Inkjet
- Water based Inkjet
- Laser
- Office inkjet

YUPOTAKO

Tako significa polvo em japonês. Devido à sua estrutura de microsucção sem adesivo, o YUPOTako adere a superfícies planas como um polvo e não deixa resíduos pegajosos quando é removido. O YUPOTako é reutilizável: basta limpar o lado da microsucção com água se a adesão estiver enfraquecida por pó ou sujidade.



YUPOTAKO XAD 1082

YUPOTAKO XAD 1077

YUPOTako XAD 1082

- Sistemas de impressão: Látex e Eco-solvent.

Referência	Dimensões	Espessura	Gramagem
JEXAD108220	1270 mm x 20 mt	245 microns	175 gr/m ²

YUPOTako XAD 1069

- Sistemas de impressão: serigrafia UV e impressão digital UV.
- Esta classe também é adequada para a impressão HP Latex-L360 e L3000.

Referência	Dimensões	Espessura	Gramagem
JEXAD106920	1270 mm x 20 mt	210 microns	166 gr/m ²

YUPOTako XAD 1095 FLEX

- Sistemas de impressão: offset UV, Serigrafia UV, impressão digital UV e HP Indigo.

Referência	Dimensões	Espessura	Gramagem
JEXAD1095100	1270 mm x 100 mt	197 microns	160 gr/m ²

YUPOTako XAD 1099 LASER MATT

- Sistemas de impressão: Laser.

Referência	Dimensões	Espessura	Gramagem	Folhas / Cx	MOQ
QMXAD1099	A4 (297 x 210 mm)	199 microns	198 gr/m ²	100	2500
FABXAD1099	320 x 460 mm	199 microns	198 gr/m ²	100	2500

YUPOTako WKFS 340

- Sistemas de impressão: Impressão offset em folhas e Serigrafia.

Referência	Dimensões	Espessura	Gramagem	Folhas / Cx	MOQ
QDWKFS340	720 x 1020 mm	320 microns	220 gr/m ²	100	2500

YUPOTako XAD 1058

• Sistemas de impressão: Xeikon 3000 series e HP Indigo.

Referência	Dimensões	Espessura	Gramagem	Folhas / Cx	MOQ
FABXAD1058	460 x 320 mm	240 microns	170 gr/m ²	250	2500
QTXAD1058	720 x 520 mm	240 microns	170 gr/m ²	250	2500

YUPOTako XAD 1077 LASER

• Sistemas de impressão: Laser.

Referência	Dimensões	Espessura	Gramagem	Folhas / Cx	MOQ
QMXAD1077	A4 (297 x 210 mm)	233 microns	254 gr/m ²	100	2500
FABXAD1077	320 x 460 mm	233 microns	254 gr/m ²	100	2500

YUPO - Filmes Decorativos para Vidros

YUPOJELLY

YUPOJelly é a solução transparente de autocolantes para janelas. Devido à microestrutura transparente no verso, adere a qualquer superfície plana sem adesivos ou agentes de ligação. Os autocolantes YUPOJelly são fáceis de aplicar e remover.



YUPOJELLY XAD 1090 LITE

YUPOJELLY XAD 1068

YUPOJelly XAD 1068

• Sistemas de impressão: Impressão digital UV, Impressão offset UV, Serigrafia UV e Látex.

Referência	Dimensões	Espessura	Gramagem
JEXAD106820	1270 mm x 20 mt	178 microns	235 gr/m ²

YUPOJelly XAD 1090 LITE

• Sistemas de impressão: Impressão digital UV, Impressão offset UV, Serigrafia UV e Látex.

Referência	Dimensões	Espessura	Gramagem	Folhas / Cx	MOQ
QDXAD1090	1720 x 102 mm	135 microns	200 gr/m ²	100	1000

YUPOXXL

O YUPOXXL é uma solução ideal para grandes formatos. Propriedades especiais como a resistência ao rasgo, a durabilidade e uma superfície especial repelente à água são os melhores pré-requisitos para a utilização no exterior. A superfície mate e a reprodução brilhante das tintas deixam uma impressão fascinante e duradoura. Está disponível em várias versões para diversos métodos de impressão.

YUPOXXL FPU 250

• Sistemas de impressão: Impressão Digital UV, Serigrafia e Látex.

Referência	Dimensões	Espessura	Gramagem
JLFPU250100	1050 mm x 100 mt	250 microns	200 gr/m ²
JOFFPU250100	1600 mm x 100 mt	250 microns	200 gr/m ²

YUPOBLUE

O YUPOBlue foi concebido e certificado para impressoras HP Indigo, garantindo compatibilidade e impressões suaves. Com a sua maior resistência a riscos e melhor aderência à tinta, o YUPOBlue cria possibilidades inovadoras até para as aplicações mais desafiantes.

YOUPOBLUE YPI

• Sistemas de impressão: Laser.

Referência	Dimensões	Espessura	Gramagem	Folhas / Cx	MOQ
AFFZYPI150	460 x 320 mm	150 microns	115 gr/m ²	250	5000
AFFZYPI200	460 x 320 mm	200 microns	158 gr/m ²	125	5000
AFFZYPI300	460 x 320 mm	300 microns	234 gr/m ²	125	5000
AFFZYPI350	460 x 320 mm	330 microns	272 gr/m ²	100	5000

SUPERYUPO

O SuperYUPO é um papel sintético, liso, branco brilhante e 100% impermeável que resiste a condições adversas e com uma excelente qualidade de impressão. Disponível numa ampla variedade de larguras e gramagens que vão de 80 microns a 400 microns, o SuperYUPO oferece um desempenho ideal em todas as ocasiões.

SuperYUPO FEBG 150

• Sistemas de impressão: Impressão Offset, Impressão Offset UV, Serigrafia.

Referência	Dimensões	Espessura	Gramagem	Folhas / Cx	MOQ
VFEBG1506445	640 x 450 mm	150 microns	115 gr/m ²	250	5750

YUPOTRANSLUCENT

YUPO Translucent é a linha de produtos indicada para aplicações retroiluminadas, combinando resistência à água e ao rasgo com uma excelente difusão da luz, ideal para uma vasta gama de aplicações.

YUPOTRANSLUCENT BLRG 150

• Sistemas de Impressão: Offset, Offset UV, Narrow Web, Serigrafia, HP Indigo e MGI.

Referência	Dimensões	Espessura	Gramagem	Folhas / Cx	MOQ
QDBLR150	700 x 1000 mm	150 microns	153 gr/m ²	250	2500



Têxteis para Impressão Digital

A BergerTextiles oferece-lhe uma variedade de tecidos.

Imagine as possibilidades!



Caixas de Luz

AB4384-6266 SAMBA FR

195 gr/m²

1,6% - 2% de elasticidade. Hermético, não desfia, boa planicidade, resistente ao vinco, repelente à água devido ao efeito lótus. Transmissão de 39% da luz. Corte a frio.

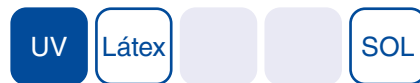

Referência	Largura	Comp.
AB4384-6266 160	1600 mm	70 mt
AB4384-6266 260	2600 mm	100 mt
AB4384-6266 320	3200 mm	100 mt
AB4384-6266 505	5050 mm	50 mt

AB4502-6266 SAMBA BASIC

180 gr/m²

1,0% - 1,4% de elasticidade. Hermético, não desfia, boa planicidade, resistente ao vinco, revestimento de difusão de luz. Transmissão de 38% da luz. Corte a frio.



Referência	Largura	Comp.
AB4502-6266 160	1600 mm	100 mt
AB4502-6266 260	2600 mm	100 mt
AB4502-6266 320	3200 mm	100 mt

AB4637-66BE SALSA DYELUX

165 gr/m²

2% de elasticidade. Tratamento para difusão de luz para garantir uma iluminação mais uniforme. Transmissão de 38% da luz. Corte a frio.



Referência	Largura	Comp.
AB4637-66BE 1600	1600 mm	100 mt
AB4637-66BE 260	2600 mm	100 mt
AB4637-66BE 320	3200 mm	100 mt

AB4484-0026 LUMINA

190 gr/m²

2,4% - 6% de elasticidade. Pode ser impresso em sublimação, resistente ao vinco. Por ser um tecido compacto, consegue atingir um brilho de cor muito elevado na luz transmitida, garantindo impacto visual. Transmissão de 42% da luz. Corte a quente.



Referência	Largura	Comp.
AB4637-66BE 160	1600 mm	100 mt
AB4637-66BE 260	2600 mm	100 mt
AB4637-66BE 320	3200 mm	100 mt

Displays

AB4287-26EVO DISPLAY BASIC

155 gr/m²



8% - 6% de elasticidade. Ideal para impressão por sublimação - adequado para todos os tipos de aplicações display. Transmissão de 34% da luz. Corte a frio.

Referência	Largura	Comp.
AB4287-26EVO 160	1600 mm	100 mt
AB4287-26EVO 260	2600 mm	100 mt
AB4287-26EVO 320	3200 mm	100 mt

AB4435-26 REVOLUTION

180 gr/m²



2% de elasticidade. 50% poliéster reciclado. Resistente ao vinco, estrutura fina, com boa opacidade. Transmissão de 47% da luz. Corte a frio.

Referência	Largura	Comp.
AB4435-26 160	1600 mm	100 mt
AB4435-26 260	2600 mm	100 mt
AB4435-26 320	3200 mm	100 mt

AB4280-26BE DISPLAY FR

210 gr/m²



2,8% - 1,2% de elasticidade. Hermético, não desfia, boa planicidade, resistente ao vinco, revestimento de difusão de luz. Transmissão de 49% da luz. Corte a frio.

Referência	Largura	Comp.
AB4280-26BE 160	1600 mm	120 mt
AB4280-26BE 260	2600 mm	100 mt
AB4280-26BE 320	3200 mm	120 mt

AB4468-0026 EXPANDABLE EVO

200 gr/m²

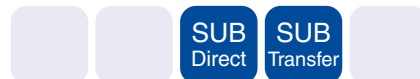

3% - 8% de elasticidade. Fabricado com fio de poliéster reciclado. Este tecido tem uma aderência suave, boa elasticidade. Transmissão de 44% da luz. Corte a frio.

Referência	Largura	Comp.
AB4468-26RECY 320	3200 mm	90 mt

AB4470-0026 FLEXX

280 gr/m²



25% - 18% de elasticidade. Ideal para aplicações que exijam extensibilidade sem comprometer a opacidade: estruturas 3D, spiderwalls, zipperwalls, etc. Transmissão de 58% da luz. Corte a frio.

Referência	Largura	Comp.
AB4470-0026 320	3200 mm	50 mt

Nota: todos os comprimentos disponíveis sujeitos a alterações.

Recomendado Imprimível

Tecidos

Bandeiras

AB3745-03N STORM

110 gr/m²

Leve e resistente para eventos ao ar livre, promoções e sinalização móvel. Antiestático, muito macio, não desfia. Transmissão de 55% da luz. Corte a frio.

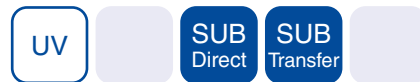

Referência	Largura	Comp.
AB3745-03N 105	1050 mm	100 mt
AB3745-03N 160	1600 mm	100 mt
AB3745-03N 186	1860 mm	100 mt
AB3745-03N 260	2600 mm	100 mt
AB3745-03N 320	3200 mm	100 mt

AB3705-06G AERO EVO

110 gr/m²

Macio, não desfia, resistente ao vinco, tratamento para difusão de luz. A estrutura do orifício oval aumenta a resistência e a permeabilidade ao ar do tecido da bandeira. Transmissão de 71,3% da luz. Corte a frio.

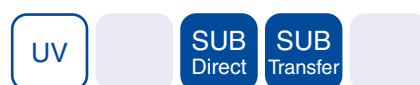

Referência	Largura	Comp.
AB3705-06G 155	1550 mm	100 mt
AB3705-06G 310	3100 mm	100 mt

Blockouts

AB4282-2665 MOZAIK

260 gr/m²

2% - 3,5% de elasticidade. A elevada elasticidade e suavidade do material permitem que o material possa ser ajustado a qualquer tamanho. Resistente ao vinco. Corte a frio.

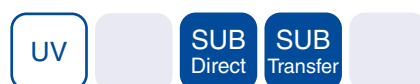

Referência	Largura	Comp.
AB4282-2665 260	2600 mm	60 mt
AB4282-2665 320	3200 mm	50 mt
AB4282-2665 505	5050 mm	50 mt

AB4384-6566 ECLIPSE

260 gr/m²

2% de elasticidade. Tecido cinzento com revestimento branco. Macio, resistente ao vinco, não desfia. Corte a frio.



Referência	Largura	Comp.
AB4384-6566 2600	2600 mm	50 mt
AB4384-6566 3200	3200 mm	50 mt

Nota: todos os comprimentos disponíveis sujeitos a alterações.

Recomendado Imprimível

Tecidos

Outdoor

AB4744-003RECY FIBER GREEN

120 gr/m²



Tecido não tecido de poliéster reciclado - de curto prazo, indicado para exterior. Com uma excelente capacidade de impressão. Corte a frio.

Referência	Largura	Comp.
AB4744-003RECY 160	1600 mm	100 mt
AB4744-003RECY 320	3200 mm	100 mt

AB191070 GITTER SPRINKLER



Produto ortofônico, 100% algodão. Indicado para aplicações como exposições, teatros, palcos / espetáculos / eventos, merchandising.

Referência	Largura	Comp.
AB191070 320	3200 mm	60 mt
AB191070 520	5200 mm	60 mt

Canvas

AB4448-60 BANNER MATISSE

270 gr/m²



Transmissão de 29% da luz. Ideal para criar fotografias e impressões artísticas. Não desfia, boa planicidade. Corte a frio.

Referência	Largura	Comp.
AB4448-60 105	1050 mm	50 mt
AB4448-60 152	1520 mm	50 mt

AB4747-60 FINEART GOYA

330 gr/m²



Transmissão de 13% da luz. Resistente ao vinco, não desfia. As cores ficam brilhantes, sobretudo o preto. Corte a frio.

Referência	Largura	Comp.
AB4747-60 1600	1600 mm	50 mt

Fitas Adesivas e Magnéticas

Fitas Dupla Face Fina 117

- ORABOND 1453
- ORABOND 1397 / 1397PP
- 3M 9087
- 3M GPT-020
- Banner Tape 4740

Fitas para Alcatifa 119

- ORABOND 1450
- 3M 9191

Espumas Dupla Face de Polietileno 120

- ORABOND 1812
- ORABOND 1813
- ORABOND 1819
- ORABOND 1871
- ORABOND 1852

Espumas Dupla Face Acrílicas 122

- 3M GPH 060
- 3M GPH 110
- 3M GPH 160
- 3M VHB 4910
- OR UHB 3050T
- OR UHB 3100T

Sistema ATG 124

- 3M ATG700
- 3M ATG700 kit 6
- 3M 904

Adesivos de Laminação 124

- ORABOND 4040
- ORABOND 1377
- ORABOND 1377S
- 3M 468
- 3M 7955

Fitas de Papel 126

- 3M 101
- 3M 201

Fitas de Embalagem 127

- 3M 309C
- 3M 309TR
- ACDFE - Desenrolador

Fitas Antiderrapantes 127

- 3M Antiderrapante Universal
- 3M VR - Vedante

Fitas para Marcação 128

- 3M 764
- 3M 766

Hook & Loop 129

- Velcro Adesivo
- Hook & Loop Adesivo
- Velcoins Adesivos

Dual Lock 130

- 3M SJ3560
- 3M SJ3550
- 3M SJ4570

Sprays 131

- 3M Spray 77 - Uso Geral
- 3M Spray 75 - Adesivo Reposicionável
- 3M Spray 90 - Adesivo de Alta Resistência
- 3M Spray Limpeza

Primários 132

- 3M PR94
- 3M INPRVD

Bases Magnéticas 133

- Bases Magnéticas com Parafuso
- Base magnética com Furo Escareado

Telas Ferrosas - Impressão Digital 133

- Película Ferrosa para Impressão Digital
- Promosteel

Bandas Magnéticas 133

- Bandas Magnéticas Adesivas

Telas Magnéticas 134

- Telas Magnéticas Castanhas
- Telas Magnéticas Brancas
- Telas Magnéticas com Adesivo
- Películas Ferrosas Adesivas



Fitas Dupla Face Fina

ORABOND 1453

Fita Dupla Face Fina **Económica** em Polipropileno

Aplicação

- Sinalética, placas, perfis e frisos.
- União de papel, metal e PVC rígido.

Caraterísticas

- Filme de polipropileno.
- Adesivo de borracha sintética.
- Boa adesão em diferentes materiais.
- Boa resistência ao envelhecimento.

Referência	Dimensões	Uni por caixa
OR1453 09	9 mm x 50 mt	26
OR1453 12	12 mm x 50 mt	20



ORABOND 1397

Fita Dupla Face Fina **Transparente** de Alta Resistência

Aplicação

- Fixação de placas, escalas e filmes plásticos.
- Indicada para superfícies rugosas ou texturadas.

Caraterísticas

- Elevada resistência à pelagem e ao cisalhamento.
- Resistente a raios UV, temperatura até 160 °C, solventes e humidade.
- Boa adesão em metal, superfícies pintadas e plásticos de alta energia.
- Adesivo acrílico modificado.

Referência	Dimensões	Uni por caixa
OR1397 09	9 mm x 50 mt	26
OR1397 12	12 mm x 50 mt	20
OR1397 19	19 mm x 50 mt	13
OR1397 25	25 mm x 50 mt	10
OR1397 50	50 mm x 50 mt	5



ORABOND 1397PP

Fita Dupla Face Fina **Transparente** com Liner Sintético

Aplicação

- Espelhos de camião e automóvel, frisos, coberturas e calhas de cabos.
- União de papel, têxteis e filmes plásticos e metálicos.

Caraterísticas

- Elevada resistência ao cisalhamento.
- Resistente a raios UV, químicos, solventes, humidade e temperatura até 160 °C.
- Boa adesão em superfícies rugosas e estruturadas.
- Adesivo acrílico modificado AM2.

Referência	Dimensões	Uni por caixa
OR1397PP 12	12 mm x 50 mt	20
OR1397PP 19	19 mm x 50 mt	13
OR1397PP 25	25 mm x 50 mt	10



Fitas Dupla Face Fina

3M 9087

Fita Dupla Face Fina Branca

Aplicação

- Displays de ponto de venda, sinalética exterior, etc.

Caraterísticas

- Alta resistência à pelagem, ao cisalhamento, os raios UV, solventes e plastificantes.
- Resistência à temperatura: 85° C (curta duração) 70° C (serviço).
- Adesivo: Acrílico modificado.

Referência	Dimensões	Uni por caixa
3MIN9087 09	9 mm x 50 mt	26
3MIN9087 12	12 mm x 50 mt	20
3MIN9087 19	19 mm x 50 mt	12
3MIN9087 25	25 mm x 50 mt	9



3M GPT-020

Fita Dupla Face Fina Transparente

Aplicação

Ampla variedade de aplicações, incluindo eletrodomésticos, máquinas industriais, transportes, sinalização, produtos industriais gerais e eletrônica de consumo.

Caraterísticas

- Alta aderência inicial e resistência à humidade.
- Boa adesividade em materiais com baixa energia superficial.
- Fácil manuseamento e conversão graças ao liner de película.
- Resistência à temperatura: até +190°C (curta duração) até 90°C (longa duração).
- Adesivo: Acrílico.

Referência	Dimensões	Uni por caixa
3MINGPT-020 09	9 mm x 50 mt	27
3MINGPT-020 12	12 mm x 50 mt	24
3MINGPT-020 19	19 mm x 50 mt	15
3MINGPT-020 25	25 mm x 50 mt	11
3MINGPT-020 50	50 mm x 50 mt	6

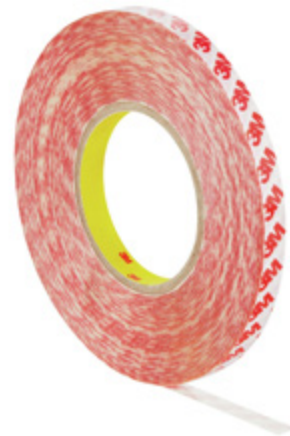

BANNER TAPE 4740

Fita Dupla Face Fina para a União de Telas de PVC

Aplicação

- União de telas de PVC.

Caraterísticas

- Fita de massa acrílica (resistente a coesão).
- Espessura 0,4 mm.
- Liner plástico mais largo para facilitar a remoção (fingerlift).
- Resistente aos raios UV e plastificantes.

Referência	Dimensões	Uni por caixa
OR4740 25	25 mm x 25 mt	7
OR4740 40	40 mm x 25 mt	5



Fitas para Alcatifa

ORABOND 1450

Fita Dupla Face Têxtil para Alcatifa

Aplicação

- Colagem de alcatifa.
- Adequada para superfícies metálicas e de madeira.

Caraterísticas

- Suporte de rayon (têxtil sintético).
- Muito flexível e resistente ao rasgo.
- Adesivo de borracha com boa resistência ao envelhecimento.
- Não indicada para pedra artificial ou mármore.

Referência	Dimensões	Uni por caixa
OR1450	50 mm x 25 mt	30
OR1450R	25 mm x 50 mt	30



3M 9191

Fita Dupla Face Têxtil para Alcatifa

Aplicação

- Colagem de alcatifas.

Caraterísticas

- Não resistente a plastificantes.
- Adesivo: Hotmelt.

Cor

- Branco.

Referência	Dimensões	Uni por caixa
3MIN9191 50	50 mm x 25 mt	36



Espumas Dupla Face de Polietileno

ORABOND 1812TM

Fita de Espuma PE 1 mm com Elevada Adesão Inicial

Aplicação

- União de superfícies rugosas ou irregulares.
- Sinalética exterior, exposições e interiores.

Caraterísticas

- Elevada adesão inicial, mesmo em superfícies rugosas.
- Boa resistência a UV, água e envelhecimento.
- Espuma de polietileno de célula fechada.
- Adesivo acrílico modificado.

Referência	Dimensões	Uni por caixa
OR1812TM 12	12 mm x 50 mt	20
OR1812TM 19	19 mm x 50 mt	13
OR1812TM 25	25 mm x 50 mt	10
OR1812TM 50	50 mm x 50 mt	5



ORABOND 1813K3

Fita de Espuma PE Branca 1 mm com Elevada Adesão Inicial

Aplicação

- Montagem de peças plásticas, calhas e espelhos acrílicos.
- Sinalética, displays, stands e construção de lojas.

Caraterísticas

- Elevada adesão inicial, mesmo em superfícies difíceis.
- Boa resistência a UV, água e envelhecimento.
- Espuma de polietileno de célula fechada.
- Adesivo acrílico modificado AM2.

Referência	Dimensões	Uni por caixa
OR1813K3 19	19 mm x 50 mt	13

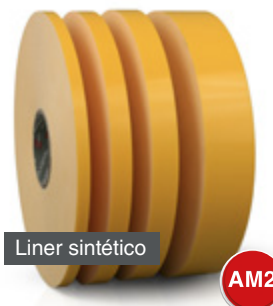

ORABOND 1819TM

Fita de Espuma PE Branca 2,1 mm com Elevada Adesão Inicial

Aplicação

- Montagem de peças plásticas, painéis, barras, condutas e espelhos acrílicos.
- Sinalética, displays, ganchos, puxadores e dispensadores.

Caraterísticas

- Elevada adesão inicial e boa resistência ao cisalhamento.
- Boa resistência a UV, água e envelhecimento.
- Espuma de polietileno de célula fechada.
- Adesivo acrílico modificado.

Referência	Dimensões	Uni por caixa
OR1819TM 25	25 mm x 33 mt	10



Espumas Dupla Face de Polietileno

ORABOND 1871

Espuma Dupla Face **Económica** em Polietileno com 1 mm

Aplicação

- Fixação de placas, displays e acessórios.
- Indicada para aplicações comerciais e industriais.

Caraterísticas

- Boa adesão em superfícies rugosas.
- Boa adesão em substratos não polares.
- Espuma de polietileno de célula fechada.
- Adesivo de borracha sintética.

Referência	Dimensões	Uni por caixa
OR1871TM 12	12 mm x 50 mt	20
OR1871TM 19	19 mm x 50 mt	13
OR1871TM 25	25 mm x 50 mt	10



ORABOND 1852

Espuma Dupla Face **Permanente / Removível** em Polietileno com 1 mm

Aplicação

- Montagens que exijam remoção limpa de uma das superfícies.

Caraterísticas

- Face coberta com adesivo removível e face aberta com adesivo de elevada adesão.
- Remoção fácil e sem resíduos em muitas superfícies.
- Camada intermédia em filme de poliéster para melhor removibilidade.
- Boa adesão em metal, superfícies pintadas e plásticos de alta energia.

Referência	Dimensões	Uni por caixa
OR1852 19	19 mm x 50 mt	13
OR1852 25	25 mm x 50 mt	10

Removível

✓ Permanente



Espumas Dupla Face Acrílicas

Fitas VHB GPH

VHB DE NOVA GERAÇÃO

Solução económica de elevado desempenho

Caraterísticas

- Sistema de fixação permanente rápida e eficiente.
- Colagem de metais, acrílicos, PVC em interior e exterior sem necessidade de ferramentas.
- Colagem de materiais diferentes pois compensa diferentes dilatações térmicas.
- Resistente a solventes e a altas temperaturas.
- Substituto eficiente de soldaduras, rebites e parafusos.



Uso geral e resistência a altas temperaturas

Capaz de substituir fixações mecânicas

3M GPH-060

Espuma Dupla Face Acrílica **Cinzenta de Uso Geral** com 0,6 mm

Referência	Dimensões	Uni por caixa
3MINGPH-060GF 19	19 mm x 33 mt	14



FITAS ADESIVAS E MAGNÉTICAS

3M GPH-110

Espuma Dupla Face Acrílica **Cinzenta de Uso Geral** com 1,1 mm

Referência	Dimensões	Uni por caixa
3MINGPH-110GF 12	12 mm x 33 mt	18
3MINGPH-110GF 19	19 mm x 33 mt	14
3MINGPH-110GF 25	25 mm x 33 mt	4



3M GPH-160

Espuma Dupla Face Acrílica **Cinzenta de Uso Geral** com 1,6 mm

Referência	Dimensões	Uni por caixa
3MINGPH-160GF 25	25 mm x 33 mt	4



Espumas Dupla Face Acrílicas

3M VHB 4910

Espuma Dupla Face Acrílica **Transparente** com 1 mm

Aplicação

- Sinalética exterior, fixação permanente.
- Colagem de materiais transparentes.

Caraterísticas

- Incolor, tornando-o ideal para colagem de materiais transparentes.
- Alta coesão em superfícies rígidas.
- Indicado para qualquer tipo de superfície.

Referência	Dimensões	Uni por caixa
3MIN4910 09	9 mm x 33 mt	8
3MIN4910 12	12 mm x 33 mt	6
3MIN4910 19	19 mm x 33 mt	4
3MIN4910 25	25 mm x 33 mt	3



ORABOND UHB 3050T

Espuma Dupla Face Acrílica **Transparente** com 0,5 mm

Aplicação

- Colagem de vidro, vidro de segurança, plásticos transparentes e painéis solares.
- Indicada para aplicações que exijam uma colagem invisível.

Caraterísticas

- Transparente, ideal para colagens invisíveis.
- Elevada resistência ao cisalhamento e à temperatura.
- Boa adaptação a superfícies irregulares.
- Excelente estabilidade UV.

Referência	Dimensões	Uni por caixa
ORUHB03050T 12	12 mm x 33 mt	20
ORUHB03050T 19	19 mm x 33 mt	13
ORUHB03050T 25	25 mm x 33 mt	10



ORABOND UHB 3100T

Espuma Dupla Face Acrílica **Transparente** com 1 mm

Aplicação

- Colagem de vidro, vidro de segurança, painéis solares e outras aplicações que exijam uma colagem invisível.
- Indicada também para selagem de juntas.

Caraterísticas

- Transparente, ideal para colagens invisíveis.
- Elevada resistência ao cisalhamento e à temperatura.
- Excelente estabilidade UV.
- Boa adaptação às tensões dos materiais.

Referência	Dimensões	Uni por caixa
ORUHB03100T 12	12 mm x 33 mt	20
ORUHB03100T 19	19 mm x 33 mt	13
ORUHB03100T 25	25 mm x 33 mt	10



Sistema ATG

3MINATG 700

Aplicador Manual para Fitas de Dupla Face

Caraterísticas

- Sistema de aplicação simples, rápido e versátil.
- O liner rebobina para dentro do aplicador.
- Ideal para tarefas de montagem pequenas e médias, bem como em aplicações industriais leves e intensivas.

Referência	Uni por caixa
3MINATG 700	1



3MINATG 700 KIT-6

Adaptador

- Adaptador para aplicador 3MINATG 700.
- Indicado para fitas de 6 mm.

Referência	Uni por caixa
3MINATG 700 KIT-6	6



3M 904

Fita Transferidora para Sistema ATG

Aplicação

- Colagem de imagens, posters, início de bobines, etc.

Caraterísticas

- Adequado para a adesão de grande variedade de materiais.
- Adesão à maioria dos materiais de alta energia superficial e materiais plásticos (ABS, PP, etc).

Referência	Dimensões	Uni por caixa
3MIN904 06	6 mm x 44 mt	48
3MIN904 12	12 mm x 44 mt	12



FITAS ADESIVAS E MAGNÉTICAS

Adesivos de Laminação

ORABOND 4040

Adesivo de Laminação Dupla Face Transparente

Aplicação

- Aplicações publicitárias em superfícies lisas.

Caraterísticas

- Suporte em poliéster de 0,12 mm.
- Adesivo poliacrílico permanente de PH neutro.
- Indicado para laminação permanente em superfícies lisas.

Referência	Dimensões	Uni por caixa
OR4040 1050R	1050 mm x 50 mt	1
OR4040 1300R	1300 mm x 50 mt	1
OR4040 1550R	1550 mm x 50 mt	1



Adesivos de Laminação

ORABOND 1377

Adesivo de Laminação **Transparente** com 120 microns

Aplicação

- Fixação de placas, decorações, placas frontais e displays.
- Adequado para superfícies rugosas, estruturadas ou estampadas.

Caraterísticas

- Elevada resistência ao cisalhamento e à temperatura.
- Resistente a UV, químicos, solventes e humidade.
- Adesivo acrílico puro sem suporte.

Referência	Dimensões	Uni por caixa
OR1377 305R	305 mm x 50 mt	1
OR1377 610R	610 mm x 50 mt	1

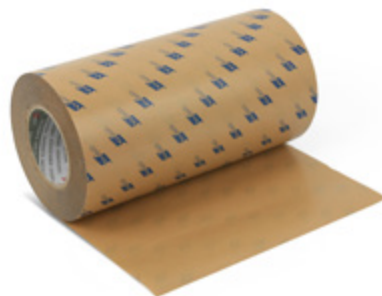

ORABOND 1377S

Adesivo de Laminação **Transparente** com 120 microns

Aplicação

- Fixação de sinalética, decorações, placas frontais e displays.
- Adequado para superfícies lisas ou ligeiramente porosas.

Caraterísticas

- Elevada resistência ao cisalhamento e à temperatura.
- Resistente a UV, químicos, solventes e humidade.
- Adesivo acrílico puro sem suporte.
- Folha com liner siliconizado em ambas as faces.

Referência	Dimensões	Uni por caixa
OR1377 610*914	610 x 914 mm	100

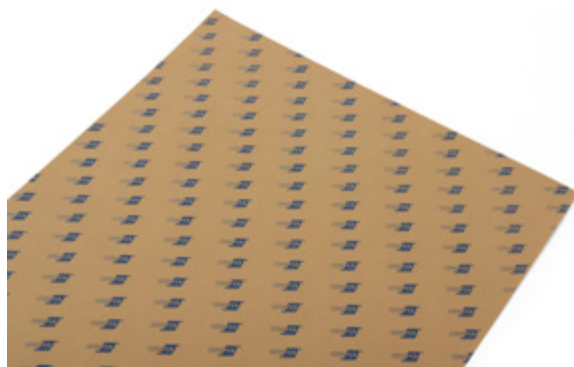

3M 468

Adesivo de Laminação **Transparente** com 127 microns

Aplicação

- Fixação de elementos decorativos, painéis elétricos, teclados de membrana, etiquetas, etc.

Caraterísticas

- Adesivo acrílico de elevado desempenho.
- Excelente adesão em metais, policarbonatos e outros plásticos de alta energia superficial.
- Boa resistência à humidade e às variações térmicas.

Referência	Dimensões	Uni por caixa
3MIN468MP 610	610 mm x 55 mt	1



Adesivos de Laminação

3M 7955

Adesivo de Laminação **Transparente** com 127 microns

Aplicação

- Fixação de elementos decorativos, painéis elétricos, teclados de membrana, etiquetas, etc.

Caraterísticas

- Adesivo acrílico de elevado desempenho.
- Excelente adesão em metais, policarbonatos e outros plásticos de alta energia superficial.
- Boa resistência à humidade e às variações térmicas.
- Folhas com duplo liner.

Referência	Dimensões	Uni por caixa
3MIN7955 FL	610 x 914 mm	100



Fitas de Papel

3M 101

Fita de Mascarar em Papel

Caraterísticas

- Fita de papel, adesivo de borracha.
- Fácil remoção sem deixar resíduos de cola.
- Indicada para uso geral em mascaramento.
- Resistência à temperatura: 30° C
- Espessura 0,12 mm.

Referência	Dimensões	Uni por caixa
3MIN101 18	18 mm x 50 mt	48
3MIN101 24	24 mm x 50 mt	36
3MIN101 48	48 mm x 50 mt	24



3M 201

Fita de Mascarar em Papel

Caraterísticas

- Fita de papel, adesivo de borracha.
- Fácil remoção sem deixar resíduos de cola.
- Indicada para uso geral em aplicações industriais com uma ligeira necessidade de temperatura e resistência à água.
- Resistência à temperatura: 80° C
- Espessura 0,135 mm.

Referência	Dimensões	Uni por caixa
3MIN201 18	18 mm x 50 mt	48
3MIN201 24	24 mm x 50 mt	36
3MIN201 48	48 mm x 50 mt	24



Fitas de Embalagem

3M 309

Fita de Embalagem em Polipropileno

Caraterísticas

- Fitas de embalagem com filme protetor de polipropileno e adesivo acrílico.

Referência	Dimensões	Cor	Uni por caixa
3MIN309 50C	50 mm x 66 mt	Castanho	36
3MIN309 50TR	50 mm x 66 mt	Transparente	36

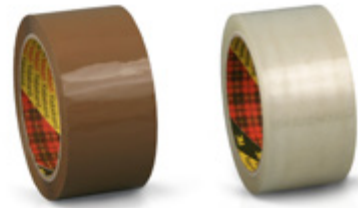

DESENROLADOR MANUAL PARA FITA DE EMBALAGEM

Caraterísticas

- Dispensador para fita de embalagem manual.
- Possui um freio ajustável que permite o controle de tensão da fita.

Referência	Uni por caixa
AC DESE FT EMB	1



Fitas Antiderrapantes

3M ANTIDERRAPANTE UNIVERSAL

Fita Antiderrapante

Caraterísticas

- Fita antiderrapante para a maioria das aplicações de tráfego pedonal.
- Design de baixo perfil ajuda a reduzir o perigo de tropeçar.
- As partículas abrasivas de alta qualidade asseguram uma fricção duradoura para qualquer aplicação.

Referência	Dimensões	Cor	Uni por caixa
3MINSWUN-PT25	25 mm x 20 mt	Preto	24
3MINSWUN-PT50	50 mm x 20 mt	Preto	12



Fitas Antiderrapantes

3M ANTIDERRAPANTE UNIVERSAL

Fita Antiderrapante

Fita antiderrapante indicada para sinalizar e aumentar a segurança em zonas de tráfego de pedestres, como entradas, corredores, escadas, subidas ou rampas.



Referência	Dimensões	Cor	Uni por caixa
3MINSWUN-AMPT50	50 mm x 20 mt	Preto/Amarelo	12

3M VR

Vedante para fitas antiderrapantes

Referência	Quantidade	Uni por caixa
3MINVR	142 gr	1



Fitas para Marcação

3M 764

Fitas para Marcação - Sinalização

Caraterísticas

- Fita adesiva vinílica para sinalização de segurança.

Cores

- Amarelo, laranja, azul, branco, cinzento, preto, verde e vermelho.

Referência	Dimensões	Cor	Uni por caixa
3MIN764AM 50	50 mm x 33 mt	Amarelo	24
3MIN764AZ 50	50 mm x 33 mt	Azul	24
3MIN764BR 50	50 mm x 33 mt	Branco	24
3MIN764CZ 50	50 mm x 33 mt	Cinzento	24
3MIN764LR 50	50 mm x 33 mt	Laranja	24
3MIN764PT 50	50 mm x 33 mt	Preto	24
3MIN764VD 50	50 mm x 33 mt	Verde	24
3MIN764VM 50	50 mm x 33 mt	Vermelho	24



3M 766

Fitas para Marcação - Sinalização com faixas de segurança

Aplicação

- Fita adesiva vinílica para sinalização de segurança.

Cores

- Preto com faixas amarelas.

Referência	Dimensões	Cor	Uni por caixa
3MIN766AMPT 50	50 mm x 33 mt	Preto/Amarelo	24

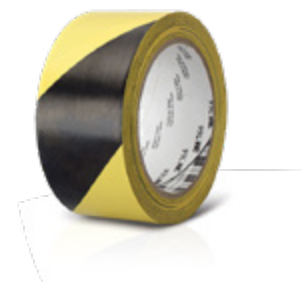

Hook & Loop

VELCRO ADESIVO

Velcro

Disponível em branco e em preto.



Referência	Designação	Cor	Largura	Comprimento	Uni por caixa
VLH20BR	Hook	Branco	20 mm	25 mt	42
VLL20BR	Loop	Branco	20 mm	25 mt	42
VLH50BR	Hook	Branco	50 mm	25 mt	21
VLL50BR	Loop	Branco	50 mm	25 mt	21
VLH20PT	Hook	Preto	20 mm	25 mt	42
VLL20PT	Loop	Preto	20 mm	25 mt	42
VLH50PT	Hook	Preto	50 mm	25 mt	21
VLL50PT	Loop	Preto	50 mm	25 mt	21

HOOK & LOOP ADESIVO

Promocional

Referência	Designação	Cor	Largura	Comprimento	Uni por caixa
HLBR20H	Hook	Branco	20 mm	25 mt	40
HLBR20L	Loop	Branco	20 mm	25 mt	40
HLPT20H	Hook	Preto	20 mm	25 mt	40
HLPT20L	Loop	Preto	20 mm	25 mt	40

VELCOINS ADESIVOS

Velcro Peças circulares com 19 mm

Caraterísticas

- Fecho de pastas e caixas.
- Fixação de materiais ligeiros.

Referência	Dimensões	Cor	Uni por caixa
VCHL19X1000BR	Rolo com 1120 unidades	Branco	50
VCHL19X1000PT	Rolo com 1120 unidades	Preto	50

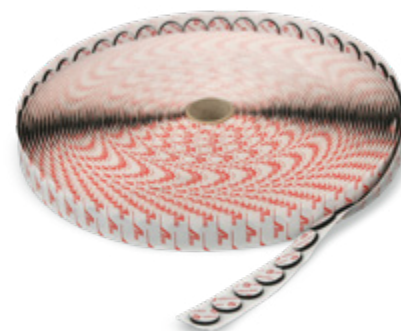

Dual Lock

Dual Lock

Sistema de fixação desmontável adequado para a fixação de painéis, sinais, componentes de expositores e outros objetos frequentemente removidos.

Potente para substituir parafusos e rebites

Dual Lock Standard

Dual Lock Fino



3M SJ3560

Dual Lock I Transparente

Caraterísticas

- Adesivo acrílico VHB sensível à pressão.
- Resiste a grandes variações de temperatura e humidade.
- Espessura fechado: 5,6 mm
- Ciclo de fechamento: 1000 utilizações.

Referência	Dimensões
3MINSJ-3560	25 mm x 46 mt

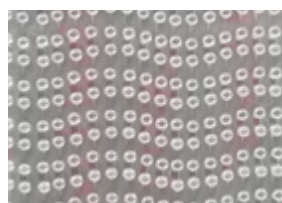

3M SJ3550

Dual Lock I Preto

Caraterísticas

- Adesivo acrílico VHB sensível à pressão.
- Resiste a grandes variações de temperatura e humidade.
- Espessura fechado: 5,6 mm
- Ciclo de fechamento: 1000 utilizações.

Referência	Dimensões
3MINSJ-3550	25 mm x 46 mt



3M SJ4570

Dual Lock fino I Transparente

Caraterísticas

- Adesivo acrílico.
- Espessura fechado: 2,31 mm.
- Ciclo de fechamento: 100 - 150 utilizações.

Referência	Dimensões
3MINSJ-4570	25 mm x 46 mt



Sprays

3M SPRAY 77

Spray adesivo de uso geral

Aplicação

- Colagem permanente de materiais ligeiros.
- Colagem de poliestireno expandido.

Caraterísticas

- Adesivo permanente transparente.
- Adesão inicial elevada e secagem rápida.
- Adere em 15 segundos.

Referência	Quantidade	Uni por caixa
3MINSPRAY-77	500 ml	12



3M SPRAY 75

Spray adesivo reposicionável

Aplicação

- Colagens temporárias ou posicionamento antes da montagem final.

Caraterísticas

- Adesivo removível transparente.
- Não penetra nos materiais nem os enruga.
- Não mancha.
- Não é recomendável para poliestireno expandido.

Referência	Quantidade	Uni por caixa
3MINSPRAY-75	500 ml	12



3M SPRAY 90

Spray adesivo de alta resistência

Aplicação

- Colagens fortes e de secagem rápida.

Caraterísticas

- Ideal para a colagem de laminados, betão, madeira, MDF, polietileno (PE), polipropileno (PP), etc.
- Excelente resistência à água e ao envelhecimento.

Referência	Quantidade	Uni por caixa
3MINSPRAY-90	500 ml	12



Sprays

3M SPRAY LIMPEZA

Spray de limpeza cítrico

Aplicação

- Remoção de gorduras, óleos e colas.

Caraterísticas

- Não contém solventes à base de petróleo.
- Para limpar e desengordurar peças metálicas, motores e ferramentas.
- Depois de usar, deve-se limpar a superfície com papel ou com um pano seco.

Referência	Quantidade	Uni por caixa
3MINSPRAY-LIM	500 ml	12
3MINSPRLIM BID.5LT	5 Lt (Bidon)	4



Primários

PRIMÁRIO PARA SUPERFÍCIES PINTADAS / LACADAS

Primário promotor de adesão para utilização com fitas 3M VHB, desenvolvido para melhorar a adesão de substratos difíceis como PE, PP, ABS, misturas PET/PBT, vidro, metal, madeira, cimento e superfícies metálicas pintadas.

Referência	Quantidade	Uni por caixa
3MINPR94 240	240 ml	12
3MINPR94 950	950 ml	12



PRIMÁRIO DE SILANO PARA VIDRO

Primário para vidro pronto a usar, desenvolvido para melhorar a adesão e reduzir os efeitos da humidade em aplicações sobre o vidro. Ideal para colagem de letras em montras e em zonas como casas de banho ou cozinhas.

Referência	Quantidade	Uni por caixa
3MINPRVD	1 Lt	6



Bases Magnéticas

BASES MAGNÉTICAS COM PARAFUSO

Referência	Diâmetro	Espessura	Altura	Força máxima
DMBMN4-16	16 mm	4,5 mm	12,5 mm	9,5 kg
DMBMN4-25	25 mm	7 mm	17 mm	20 kg

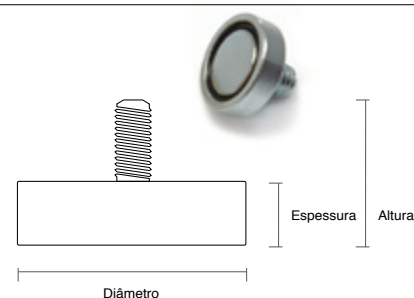

BASE MAGNÉTICA COM FURO ESCAREADO

Referência	Diâmetro	Espessura	Diâmetro interno	Diâmetro furo	Força máxima
DMBMN6-16	16 mm	5 mm	6,6 mm	3,5 mm	7,5 kg

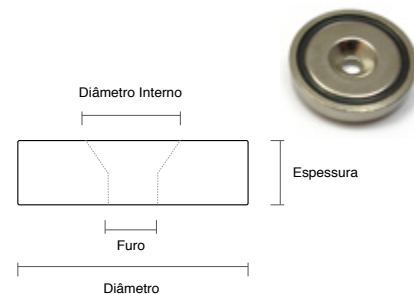

Telas Ferrosas - Impressão Digital

PELÍCULA FERROSA PARA IMPRESSÃO DIGITAL

Para impressão Solvente, UV e Látex.

Referência	Espessura	Largura	Comprimento
FMFWM300137030	0,30 mm	1370 mm	30 mt

Venda a metro.

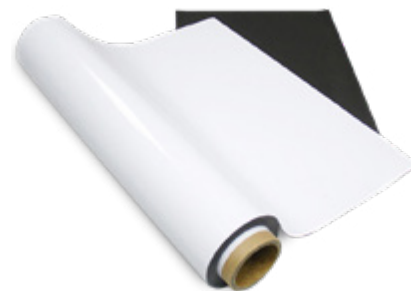

PROMOSTEEL

Para impressão Solvente, UV e Látex.

Referência	Espessura	Largura	Comprimento
DMP SUV18 1270	0,18 mm	1270 mm	50 mt
DMP SUV18 1520	0,18 mm	1520 mm	50 mt

Venda a metro.

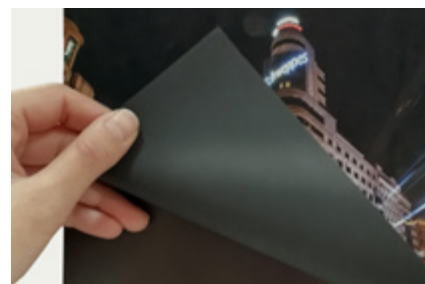

Bandas Magnéticas

BANDAS MAGNÉTICAS ADESIVAS

Referência	Largura	Comprimento	Uni por caixa
DMBMAG12*30R	12 mm	30 mt	10
DMBMAG20*30R	20 mm	30 mt	7
FMB15002530	25,4 mm	30 mt	4

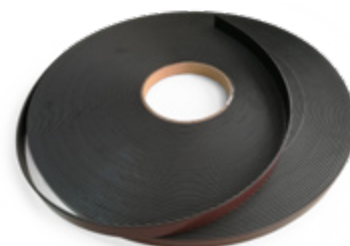

Telas Magnéticas

TELAS MAGNÉTICAS CASTANHAS

Referência	Espessura	Largura	Comp.	Pot. Magnética
DMAGCS040 0610	0,40 mm	610 mm	30 mt	11 gr/cm ²
DMAGCS050 0610	0,50 mm	610 mm	30 mt	19 gr/cm ²
DMAGCS050 1000	0,50 mm	1000 mm	20 mt	19 gr/cm ²
DMAGCS075 0620	0,75 mm	610 mm	30 mt	55 gr/cm ²



TELAS MAGNÉTICAS BRANCAS

Referência	Espessura	Largura	Comp.	Pot. Magnética
FMWMT300137030**	0,30 mm	1370 mm	30 mt	7 gr/cm ²
FMWM50061530	0,50 mm	615 mm	30 mt	15 gr/cm ²
FMWM500107020	0,50 mm	1070 mm	20 mt	15 gr/cm ²
FMWM500127020	0,50 mm	1270 mm	20 mt	15 gr/cm ²
FMWM85061515	0,85 mm	615 mm	15 mt	36 gr/cm ²
FMWM850107010	0,85 mm	1070 mm	10 mt	36 gr/cm ²
FMWM850127010	0,85 mm	1270 mm	10 mt	36 gr/cm ²
DMAGBR085 0610	0,85 mm	610 mm	20 mt	55 gr/cm ²
DMAGBR085 1000	0,85 mm	1000 mm	10 mt	55 gr/cm ²

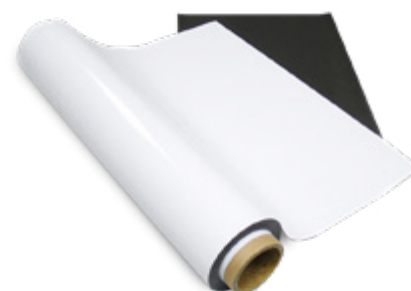

** Adequada para impressão digital.

TELAS MAGNÉTICAS COM ADESIVO

Referência	Espessura	Largura	Comp.	Pot. Magnética
FMB500100020	0,50 mm	1000 mm	20 mt	17 gr/cm ²
DMAGCSAD 075 610	0,75 mm	610 mm	30 mt	55 gr/cm ²
DMAGCSAD 070 1200	0,75 mm	1200 mm	10 mt	55 gr/cm ²
FMB80062030	0,80 mm	620 mm	30 mt	30 gr/cm ²

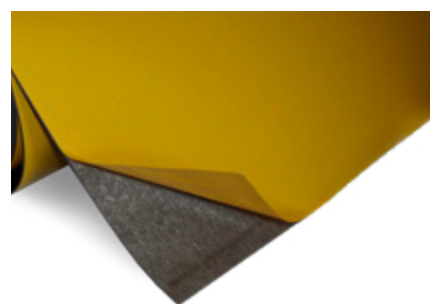

PELÍCULAS FERROSAS ADESIVAS

Referência	Espessura	Largura	Comprimento
FMFB500100020	0,50 mm	1000 mm	20 mt
DMFFAD 050 1200	0,50 mm	1200 mm	20 mt

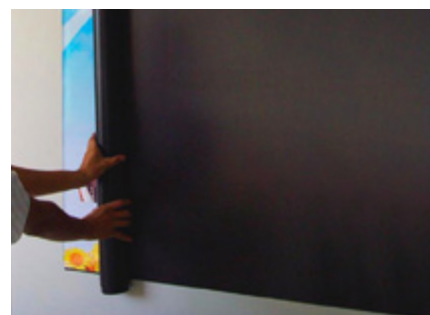

Materias para venda a metro.

Acessórios e Ferramentas

Acessórios de Aplicação

136

- Espátulas
- Feltro Adesivo
- Espátulas de Feltro
- Espátulas de Madeira
- Espátulas para aplicação em vidro
- Espátula SOTT Bulldozer I
- Espátula Conquistador
- Espátula Speedwing
- Espátula de Contorno
- Espátula SOTT Gold EZ Squeegee
- Espátula SOTT CS
- Espátula para Aplicação Húmida
- Mini Espátula Factotum II
- Conjunto Factotum II + Crawler
- SOTT Nylon Pushstick
- Micro Espátulas
- SOTT Mirror Wrap Tool
- Film Finisher
- Film Guider
- Removedor de emblemas adesivos
- Fixador Magnético
- Cooper Wipes
- Espátulas para películas de controlo solar
- Espátulas para películas de segurança
- Rolos de Aplicação
- Toolkit Arlon
- Bolsas para ferramentas
- Pistola de ar quente Steinel
- Termómetro infravermelhos
- Cortador deslizante
- Avery Dennison Snitty
- NT Adjustable Cutter
- Luvas
- EZ Weeder
- LED Pin
- LED Weeder
- Pica Bolhas
- Pinça de Descasque
- Pinça Curva
- Pinça Wrap Ponta Redonda
- Raspadores

— Acessórios Platinum - The Wrap Institute

— 3M Knifeless Tape

Preparadores de Superfícies e Limpeza

153

- Orafol Pre-Wrap Surface Cleaner - Preparação de Superfícies
- IP Surface Cleaner Pro - Produto de limpeza de alta tecnologia para superfícies
- Avery Surface Cleaner
- Avery Flat Surface Cleaner
- 3M SPRAY-LIM - Spray e líquido de limpeza
- Sott Deep Cleaning Clay - Limpeza
- Orafol Gel - Gel para Aplicação PPF
- 3M 38590 - Gel para PPF
- Avery Gel Aplicação - Gel para aplicação
- SOTT Film-On
- IP Magic Apply - Líquido de aplicação
- IP Vinil Remover Pro - Removedor de vinil
- IP Adhesive Remover - Removedor de adesivos
- Avery Adhesive Remover
- Panos de Microfibras Ultra Clean
- CarWrap Film Cleaner
- Esponja de Limpeza CarWrap
- Orafol Intensive Cleaner - Limpeza
- Orafol Long Lasting Seal - Manutenção
- SOTT Pulverizadores de pressão
- 3M 3950 - Verniz selante
- Fita selante
- SEALIT PEN - Caneta selante
- Primário de Silano para vidro
- 3M PR94 - Primário para superfícies pintadas / lacadas

Facas de Corte

158

- Facas de corte
- Lâminas
- Faca larga
- Bisturi artístico
- Tesoura grande em aço inoxidável
- Faca compasso

Arrumação e Funcionalidade

161

- SOTT Snap-Off Blade Container
- ROLL CLIP - Clips para fechar rolos

Réguas

162

- Régua Yellow-5 Cutting Ruler

Bases de Corte

162

- Placa de corte verde OLFA
- Base de corte Clear Blue Standard

Acessórios Têxtil

163

- Tira de PVC
- Tira de TPE 
- Tira de Silicone
- Tira de PVC Adesiva
- Tira de Remoção
- Acessórios Têxtil para Bandeiras
- Esticadores e Elásticos



Acessórios de Aplicação

ESPÁTULA PRATA

Espátulas para uso diário, ideais para aplicação de películas de transporte.

Disponível com e sem feltro.

Referência	Dimensões
ORA1012	10 cm
ORA48000-010	10 cm - com feltro



ESPÁTULA IP VERDE

Espátulas para uso diário, com base de elevada estabilidade para melhor manuseamento e controlo de pressão.

Disponível com e sem feltro.

Referência	Dimensões
AC ESPVD10	10 cm
AC ESPVD10F	10 cm - com feltro

PVC Free 



ESPÁTULA IP TEFLON

Com Microfibras

Espátula premium rígida, ideal para car wrapping, com bordo em microfibras de dupla camada para evitar riscos.

Referência	Dimensões
AC ESPTEF10	10 cm

PVC Free 



ESPÁTULA IP GRAPHITE

Com Microfibras

Espátula premium flexível, ideal para car wrapping, com bordo em microfibras de dupla camada para evitar riscos.

Referência	Dimensões
AC ESPGRA10	10 cm

PVC Free 



ESPÁTULA FLEXÍVEL 3M

Dourada

Espátula flexível, ideal para aplicação de vinil em vários substratos.

Referência	Dimensões
3MAPA1-G	10 cm



Acessórios de Aplicação

ESPÁTULA AVERY PRO AZUL

Espátulas de flexibilidade média com um lado em feltro, ideal para superfícies planas ou ligeiramente curvas em aplicações diárias e de car wrapping.

Referência	Dimensões
ZA1040	10 cm
MAVXD9259	13 cm



BANANA BUFFERS

Microfibras adesivas para espátulas de 10 cm

As Banana buffer reduzem o atrito e melhoram o deslizamento sem danificar o material.

Ideal para aplicações a húmido e a seco em car wrapping, window films e PPF.

Referência	Dimensões	Descrição
MRC1961BB	10 cm	Pack com 10 uni



PROBUFFER

Tiras microfibras adesivas para espátulas de 10 cm

Pack de 20 feltros (10 uni para aplicações a seco e 10 uni para aplicação a húmido de PPF e metalizados) que protegem o vinil e reduzem o risco de riscos e resíduos.

Referência	Dimensões	Descrição
MPIPSBP	10 cm	Pack com 20 uni



FELTRO ADESIVO

Para espátulas de 10 cm

Feltro adesivo para espátulas com tamanho padrão (48 x 100 mm).

Feltro macio, para evitar riscar a superfície do material durante a aplicação.

Referência	Dimensões	Descrição
MFILZ10010	10 cm	Pack com 10 uni



FELTRO ADESIVO BRANCO

Para espátulas de 10 cm

Feltro adesivo de alta qualidade para aplicação em espátulas.

Indicado para evitar riscar e danificar o vinil devido ao atrito durante a aplicação.

Referência	Dimensões
AC FELTRO10	10 cm

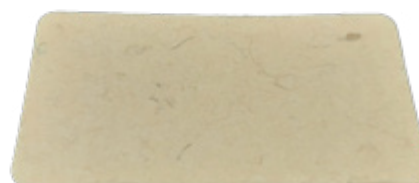

Acessórios de Aplicação

FELTRO IP ALCANTARA

Para espátulas de 10,5 cm

Estes adesivos são antiestáticos e particularmente resistentes.

Referência	Dimensões	Descrição
MMSALCANTARA	10,5 cm	Saco com 5 uni



ESPÁTULA DE FELTRO

Espátula em feltro branco para aplicação de películas PVC sensíveis, muito macias e de alto brilho, incluindo superfícies 3D.

Referência
ORA48000-003



ESPÁTULA DE FELTRO

Espátula em feltro cinzento para aplicação de películas PVC sensíveis, muito macias e de alto brilho, incluindo superfícies 3D.

Referência
ORA48000-002



ESPÁTULA DE APLICAÇÃO COMPLY

Espátula com feltro para aplicação uniforme de vinil em superfícies lisas e de grande dimensão. Ajuda a reduzir marcas e bolhas de ar para um acabamento mais profissional.

Referência	Dimensões
3MACPA-1	200 mm



ESPÁTULA DE MADEIRA

Espátulas com feltro para aplicação rápida em grandes superfícies planas, a seco ou a húmido, sem riscar a superfície.

Referência	Dimensões
ACESPMD156	156 mm
ACESPMD260	260 mm



ESPÁTULA PLÁSTICA

Espátula flexível com um lado em borracha e outro em plástico, para evitar riscar a superfície e remover a água uniformemente.



Referência

AC ESPFLEX 15

SOTT BULLDOZER I



Espátula plástica extra larga para aplicação de películas de escurecimento, ideal para zonas profundas e vidros traseiros curvos, com tira de borracha para remover a humidade.



Referência

MSO150020

Dimensões

39 x 15 cm

ESPÁTULA CONQUISTADOR

Espátula para aplicação de películas de escurecimento de vidros. Ideal para cantos de difícil acesso.



Referência

ACESPCONQ

ESPÁTULA SPEEDWING

Espátulas de rigidez média com um lado plano e outro curvo, ideal para direcionar bolhas para o exterior e minimizar a formação de pregas.

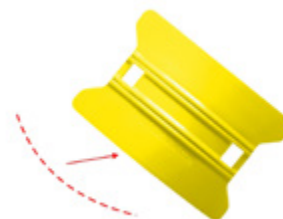

Referência

ACST ESP SP 11

Dimensões

11 cm

ACST ESP SP 16

16 cm

ESPÁTULA DE CONTORNO

Espátula de borracha suave e flexível, ideal para aplicar películas para vidros em zonas de difícil acesso, incluindo sob os vedantes.



Referência

ACST ESP CONT

Acessórios de Aplicação

SOTT GOLD EZ SQUEEGEE

Espátula flexível de dureza média, para aplicações de precisão em vinil car wrapping, com formato triangular para trabalhar cantos, juntas de painéis, frisos e outras zonas de difícil acesso.

Referência

MSO150029



ESPÁTULA SOTT CS

Espátula rígida de 13 cm para aplicação de películas de arquitetura e decoração, ideal para cantos, perfis e zonas de difícil acesso.

PVC Free 

Referência

MSO150CS13

Dimensões

13 cm



ESPÁTULA PARA APLICAÇÃO HÚMIDA

Espátula de borracha de dureza média para aplicação de PPF em capôs, tejadilhos, guarda-lamas e portas, com bordo fino e flexível que se adapta aos contornos e ajuda a remover a humidade sob a película.

Referência

MSO150PP3

Dimensões

10 cm



MINI ESPÁTULA FACTOTUM II

Mini espátula de rigidez média e material inquebrável, com duas extremidades utilizáveis para guiar e aplicar película autoadesiva em cantos, fendas, juntas e outras zonas de difícil acesso.

Referência

ACST ESP FACTII



CONJUNTO FACTOTUM II + CRAWLER

Conjunto de duas espátulas alongadas com pontas especiais, ideais para aplicar e pressionar películas em cantos, folgas, furos e outras zonas de difícil acesso, sem danificar o material.

Referência

ACST FACT-CRAW



Acessórios de Aplicação

SOTT NYLON PUSHSTICK

Espátula plástica resistente para afastar ou soltar vedantes junto a faróis e frisos do tejadilho durante a aplicação da película, podendo também ser usada para posicionar o material em zonas de difícil acesso.



Referência

MSO400001

MICRO ESPÁTULAS

Conjunto de duas espátulas para aplicação de películas em zonas de precisão: a azul, mais rígida, é indicada para curvas apertadas e arestas, e a vermelha, mais flexível, para zonas côncavas estreitas.

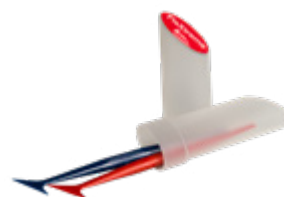

Referência

MAVXE6536

SOTT MIRROR WRAP TOOL

Ferramenta em contraplacado para aplicação de vinil em espelhos retrovisores, concebida para facilitar o estiramento uniforme da película e reduzir o risco de distorções, descoloração ou marcas de cola.



Referência

MSO350200

Dimensões

380 mm

FILM FINISHER

Ferramenta indicada para cantos do capô, luzes traseiras, faróis, grelha do para-choques e maçanetas das portas.



Referência

ACST FIN

FILM GUIDER

Ferramenta com 2 pontas arredondadas de tamanhos diferentes para ajudar a aplicar películas em locais de difícil acesso e guiar o filme para um determinado local.



Referência

ACST GFILM

Acessórios de Aplicação

SOTT EMBLEM REMOVAL TOOL

Ferramenta para remover emblemas sem os danificar, com pegas de alumínio e fio enarançado resistente que corta a cola entre o emblema e a carroçaria.

Referência

MSO350203



SIGNGRIPPER

Fixador magnético de forte aderência, ideal para segurar e posicionar vinil e materiais gráficos em viaturas e outras superfícies metálicas, sem marcar nem danificar o material.

Referência

DMSG



COPPER WIPES NEW

Esfregão de cobre para vidros com matriz de pontos

- Limpam e preparam a zona dot matrix do vidro.
- Ajudam a melhorar a adesão da película entre os pontos.
- Estrutura macia e fina para utilização específica nesta área.

Referência

MSO300028

Descrição

Saco com 3 unidades



SOTT 5-HANDGRIP

Cabo ergonómico para espátulas especiais, com pega longa e revestimento antiderrapante para maior conforto e controlo, ideal para aplicação húmida de películas espessas e rígidas.

Referência

MSO150042S



SOTT UNGER PRO HANDGRIP

Cabo em aço inoxidável, com quatro ganchos traseiros para fixação segura da borracha.

Referência

MSO150017



Acessórios de Aplicação

BLUE MAX PARA PELÍCULAS DE CONTROLO SOLAR

Espátula macia e resistente, ideal para aplicações a húmido e para remover a água sob a película, especialmente em películas espessas e rígidas, como películas de segurança, controlo solar ou impressões já laminadas.

Utilizada em conjunto com o "UNGER Pro Handgrip" ou com o "SOTT 5-HandGrip" consegue obter uma melhor aderência.



Referência	Dimensões
MSO150006	130 mm

ESPÁTULA PARA PELÍCULAS DE SEGURANÇA

Espátula de rigidez média, ideal para aplicar películas para vidros com maior pressão e expulsar a água sob a película, especialmente em películas espessas como as de segurança.



Referência	Dimensões
ACESPMAQ152	152 mm

ROLO DE APLICAÇÃO PARA CANAIS DE VIATURAS

Rolo de pressão com estrutura em alumínio e roda de borracha de dureza média-suave, ideal para aplicar películas em canais e reentrâncias da carroçaria, pressionando o material de forma uniforme sem o deslocar.



Referência
MSO150202

ROLOS DE APLICAÇÃO

Rolos de aplicação versáteis e robustos, indicados para impressões, estampagens, laminação e colagem. Com borrcha EPDM para uma aplicação suave e uniforme.



Referência	Dimensões
ACROLO 050	50 mm
ACROLO 150	150 mm
ACROLO 200	200 mm

ROLO MACIO

Rolo macio ideal para aplicar vinil autocolante em superfícies texturadas e irregulares, ajudando a conformar e pressionar o filme com maior eficácia.

Referência
ACRLMACIO



Acessórios de Aplicação

TOOLKIT ARLON



Kit completo de ferramentas para Car Wrapping, desenvolvido para aplicação de vinil automóvel, pensado para ajudar a aplicar, ajustar, cortar e fazer acabamentos com mais controlo e precisão.

Referência

MARTOOLKITSTARTER

STEALTH GLOVE

Luva para maior controlo e conforto na aplicação.



STEALTH TOUCH

Ferramenta pequena para detalhes.



STEALTH KNIFE BLADES

Lâminas de substituição.



STEALTH KNIFE

Faca de corte para cortes precisos.



STEALTH TOOLBELT

Bolsa para guardar e transportar ferramentas.



THE BLADE

Espátula rígida para cantos e zonas difíceis.



VELVET STRIPS

Tiras para espátula que ajudam a proteger o vinil.



THE ONE

Espátula versátil para aplicação geral.



THE HELPING HAND

Fixador magnético de apoio para facilitar a aplicação.

BOLSA PARA FERRAMENTAS DE APLICAÇÃO

Bolsa porta-ferramentas profissional com compartimentos magnéticos, bolsos de acesso rápido para espátulas e espaço para facas, fita métrica, fita de montagem e outros acessórios, concebida para maior organização, rapidez e conforto no trabalho.

Referência	Descrição
MSO400016S	Bolsa
MSO400017S	Cinto para Bolsa



BOLSA PARA FERRAMENTAS DE APLICAÇÃO

Bolsa porta-ferramentas profissional de 30 litros, com múltiplos compartimentos e suportes para garrafas, réguas e fita métrica, ideal para organizar e transportar todo o material de trabalho com maior conforto.

Referência	Dimensões
MSO400018S	52 x 30 cm



Acessórios de Aplicação

PISTOLA DE AR QUENTE STEINEL

Pistola de ar quente profissional para car wrapping, com motor brushless de 2.200 watts, ajuste de temperatura de 80 - 630 °C, ventilador de 3 estágios e cabo ergonómico de 7,5 mt para maior conforto e segurança.



Referência

MSTHG2120E

TERMÓMETRO INFRAVERMELHOS

Termómetro infravermelho a laser com leitura e alta precisão, ideal para medir a temperatura da superfície e do filme, mesmo em zonas de difícil acesso.



Referência

ACTERM

CORTADOR DESLIZANTE

Cortador deslizante profissional para cortar liner.

Referência	Descrição
ACCD	Cortador deslizante
ACCD_LAM	Pack de 10 lâminas



AVERY DENNISON SNITTY



Mini ferramenta de corte para vinil autocolante, com lâmina protegida para maior segurança, ideal para cortes rápidos e precisos em trabalhos de sinalização, impressão digital e aplicação de vinil. Inclui 1 lâmina substituível.



Referência

MAVSNITTY

NT ADJUSTABLE CUTTER T-1P



Cortador com profundidade de lâmina ajustável em 6 posições, ideal para cortar a camada superior de materiais autoadesivos sem danificar o liner, com lâmina em carboneto de tungsténio para maior durabilidade.

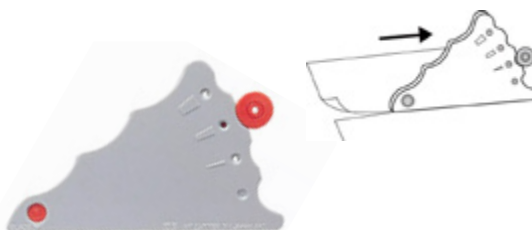

Referência

MSW2310

Acessórios de Aplicação

PAR DE LUVAS IP WRAP

Luvas sem costuras para aplicações convexas e côncavas, ideais para car wrapping, sinalização e outras superfícies, com propriedades antiestáticas e elevada resistência ao desgaste.

Referência	Tamanho
AC LIPWRAP L	L
AC LIPWRAP XL	XL



PAR DE LUVAS SOTT ANTI-CUT

Luvas que podem proteger eventuais cortes. Classificadas com corte nível 5 (2,2 Kg de força necessária para passar através do tecido).

Referência	Tamanho
MSO400250	Tamanho: XL



PAR DE LUVAS PROGLOVE PHANTOM HD NEW

Luvas para aplicação de vinil e PPF, com baixo atrito para melhor deslizamento, confortáveis, respiráveis e resistentes ao abrasão.

Referência	Tamanho
MPIPPSPGHDPTM	Tamanho único



PAR DE LUVAS PROGLOVE HD BLACK

Luvas para car wrapping e compatíveis com ecrãs tácteis, respiráveis e laváveis. Mantêm a sensibilidade necessária para aplicar vinil mesmo em altas temperaturas.

Referência	Tamanho
MPIPGHDBM	M
MPIPGHDBL	L



PAR DE LUVAS PROGLOVE ULTIMATE

Luvas para car wrapping em tecido sem risco, com elevada respirabilidade e ajuste preciso aos dedos. Ideais para aplicações sensíveis e reutilizáveis após lavagem.

Referência	Tamanho
MPIPPSPGU	Tamanho único



Acessórios de Aplicação

EZ WEEDER

Ferramenta com ponta curva, indicada para descasque de películas.

Referência

STPresse Weeder



LED PIN

Ferramenta ergonómica

Com iluminação LED

STPresse Led

Ferramenta de remoção de vinil com ponta reta.

Referência

STPresse Led



LED WEEDER

Ferramenta ergonómica

Com iluminação LED

STPresse Led Weed

Ferramenta de remoção de vinil com ponta curva.

Referência

STPresse Led Weed



PICA BOLHAS ALUMÍNIO

Pica Bolhas com uma agulha ultrafina e afiada para perfurar as bolhas de ar.

Referência

ACST PCBL



PINÇA DE DESCASQUE

Pinça de ponta afiada, com interior plano e exterior arredondado, ideal para manusear vinil com precisão sem que o material adira à ferramenta.

Referência

ACPINÇA



PINÇA CURVA

Pinça com ponta curva, extra fina e precisa, ideal para levantar vinil em fendas, juntas, faróis e outras zonas profundas de difícil acesso.

Referência

ACPINÇAC



PINÇA WRAP PONTA REDONDA

Pinça em aço inoxidável com ponta redonda e plana, ideal para puxar e guiar o vinil em cantos sem o danificar.

Referência

ACST PINÇA PR

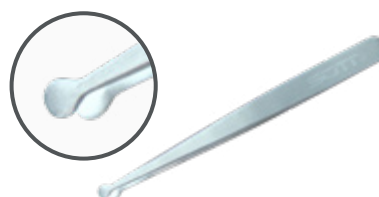

RAPADOR-MINI + LÂMINAS

Raspador mini de plástico com suporte para melhor aderência e lâmina em policarbonato, ideal para remover resíduos de cola e sujeira sem riscar.

Referência

ACST RASP-MINI

Descrição

Raspador-Mini

ACST LAM RASP

Pack de 100 lâminas



RASPADOR SCRAPERITE + LÂMINAS

Raspador extra largo com corpo plástico resistente e lâmina em policarbonato, ideal para remover resíduos de cola e sujeira de superfícies planas sem riscar.

Referência

MSO300012

Descrição

Raspador (10 cm)

MSO300014

Pack de 25 lâminas



RASPADOR METÁLICO

Raspador com corpo metálico para lâminas, com exposição e recolha segura da lâmina num só movimento, ideal para pequenas janelas e para-brisas.

Referência

ACRAS3

Descrição

Raspador

ACRAS3L

Pack de 100 lâminas



Acessórios de Aplicação

RODO DUNLOP

Rodo em plástico, com braço flexível e resistente, ideal para aplicação húmida de películas de controlo solar em superfícies planas.



Referência	Dimensões
MSO150052	280 mm

RASPADOR TRIUMPH MK-III + LÂMINAS

Raspador com pega angular para superfícies planas, com lâmina de aço fina e robusta de dupla face, proteção de segurança e recarga substituível.



Referência	Descrição
MSO300015	Raspador
MSO300015R	Pack de 25 lâminas

RODO UNGER

Rodo para limpeza de vidros planos e remoção da água, ideal para preparar a superfície e apoiar a aplicação húmida de películas.



Referência	Descrição
MSO300RT01	Rodo + 1 escova
MSO300RTU35S	Borracha de reposição com 350 mm

TRC EDGELESS TOWEL GOLD

Pano microfibras de polimento disponível em amarelo e azul, 40 x 40 cm.

Referência	Cor	Quantidade
MRC51616GD	Amarelo	Saco com 10 uni
MRC51616RYBL	Azul	Saco com 10 uni



TRC ULTRA CLAY SCRUBBER

Espunja de limpeza com argila para remoção RÁPIDA e EFICAZ de insetos, contaminantes de tinta, sprays e muito mais.

Referência	Quantidade
MRC0406	Saco com 2 uni

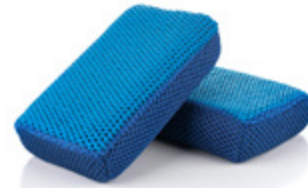

TWI P&S ABSOLUTE NO RINSE

Alternativa ao sabonete premium

Champô para lavagem de carros (alternativa ao sabonete premium) projetado para utilizar em tintas, revestimentos, PPF, acabamentos, plásticos, couro e estofados.

Referência	Quantidade
MRCPSABSOLUTEQT	946 ml



TWI DOUBLE AXE RED

Mini espátula vermelha com borda lisa para não deixar marcas e não danificar o seu veículo.

Referência
MRC1566

Borda macia e espessa

Para inserir o filme sem o marcar.

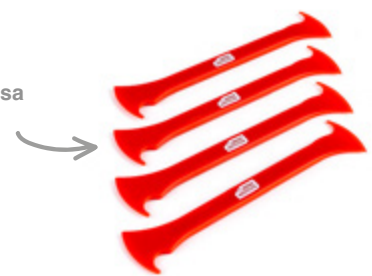

TWI SINGLE AXE GREEN

Mini espátula verde com uma borda grossa para moldar e uma borda fina ideal para cortar e selar.

Referência
MRC1567

Ângulo de 90°

Para dobrar o filme em cantos de difícil acesso.

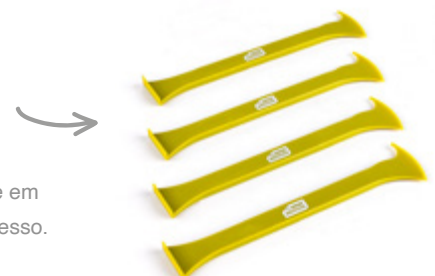

TWI PLATINUM SQUEEGEE

Espátula ergonómica, ideal para utilizar em várias superfícies. Tem 3 cantos arredondados e um canto quadrado, indicado para selar bordas.

Referência

MRC1961



Canto quadrado

Ideal para colocar o filme nos recantos.

TWI TRIPLE S

Indicado para preparação de superfícies, para facilitar o deslizamento do filme e para deixar um acabamento protetor.

- Slide - Deslizável
- Slip - Reposicionamentos
- Shine - Acabamento brilhante

Referência

MRCTRIPLESPT

Quantidade

473 ml



TRC PREMIUM TOWEL GREY

Pano de limpeza indicado para remover e nivelar todo o tipo de revestimentos cerâmicos (pintura, pára-brisas, pneus, faróis, etc.).

Referência

MRC1616PIGR

Quantidade

Saco com 12



3M FINISH LINE

Corte da maioria de películas autocolantes. A fita gira facilmente em qualquer direção para seguir contornos e curvas.

Referência	Dimensões
ACKNFL FINISH	3,5 mm x 50 mt



3M DESIGN LINE

Corte de vinil em camada simples ou múltipla e criação de faixas e desenhos com ângulos apertados.

Referência	Dimensões
ACKNFL DESIGN	3,5 mm x 50 mt



3M BRIDGE LINE

Corte de grandes espaços entre as portas, pára-lamas e molduras de borracha.

Referência	Dimensões
ACKNFL BRIDGE	12,7 mm



3M TRI LINE

Para criar larguras diferentes 6 mm, 9 mm ou uma combinação de ambos.

Referência	Dimensões
ACKNFL TRI-LINE 6	6 mm x 50 mt
ACKNFL TRI-LINE 9	9 mm x 50 mt



3M PRECISION LINE

O filamento afiado corta facilmente películas refletoras, metálicas, cromadas. Para aplicações monocamada ou multicamada.

Referência	Dimensões
ACKNFL PREC	5 mm x 50 mt



3M PERF LINE

Para a criação de um corte uniforme entre as películas perfuradas e a borracha.

Referência	Dimensões
ACKNFL PERF	6,4 mm x 50 mt



Preparadores de Superfícies e Limpeza

PRE-WRAP SURFACE CLEANER

Limpeza de Superfícies

Solução de limpeza profissional para desengordurar e remover resíduos de limpeza antes da aplicação de vinil autoadesivo.

Referência	Quantidade
ORAPWSC	1 Lt



IP SURFACE CLEANER PRO

Limpeza de Superfícies

Solução de limpeza de ação rápida para preparação profissional de superfícies antes da aplicação de vinil autoadesivo. Adequado para materiais sensíveis como vidro, acrílicos, carroçarias e alumínio anodizado.

Referência	Quantidade
MIP1000	1 Lt
MIP1001	5 Lt



AVERY SURFACE CLEANER

Limpeza de Viaturas

Solução de limpeza de alto desempenho para remover sujidade, cera, resíduos ligeiros de silicone e outros contaminantes. Ideal para desengordurar a superfície antes da aplicação.

Referência	Quantidade
MAV2000	1 Lt



AVERY FLAT SURFACE CLEANER

Limpeza de Superfícies Planas

Solução de limpeza para superfícies planas de grande dimensão, indicado para a primeira fase de limpeza em painéis e laterais rígidas de camiões.

Referência	Quantidade
MAV2001	5 Lt



3M SPRAY-LIM

Limpeza de Superfícies

Solução industrial de base cítrica, ideal para remover gordura, óleo, alcatrão, cola e outras sujidades, sem danificar a superfície. Ideal para desengordurar antes da aplicação.

Referência	Quantidade
3MINSPRAY-LIM	Spray 500 ml
3MINSPLIM BID.5LT	5 Lt



Preparadores de Superfícies e Limpeza

SOTT DEEP CLEANING CLAY

Limpeza de Superfícies

Argila maleável de limpeza profunda para pintura automóvel, vidro, plástico rígido, espelhos e metais. Ideal para remover contaminações persistentes que os desengordurantes não eliminam.

Referência	Quantidade
MSO300049	180 gr



ORAFOL GEL

Gel para Aplicação PPF

Gel de aplicação para processos húmidos, ideal para PPF e películas autoadesivas, com deslizamento prolongado, sem escorrimento e sem resíduos após secagem.

Referência	Quantidade
ORAPPGEL	1 Lt



GEL PARA APLICAÇÃO DE PPF

Gel de aplicação de PPF, que facilita a aplicação e melhora o acabamento final, aderindo bem a superfícies verticais e horizontais e proporcionando mais tempo de trabalho.

Referência	Quantidade
3M 38590	3,78 Lt



AVERY GEL APLICAÇÃO

Gel para Aplicação

Gel transparente para aplicação de PPF, que facilita o posicionamento da película, mantém a superfície húmida e permite remover facilmente os resíduos após a aplicação.

Referência	Quantidade
MAVAPPGEL01	1 Lt
MAVAPPGEL05	5 Lt



SOTT FILM-ON

Gel deslizante para películas para vidros e PPF

Gel deslizante com elevada viscosidade, que facilita o posicionamento e a aplicação, mantendo-se firme no vidro e ajudando a reduzir o véu branco.

Referência	Quantidade
MSO600FO355	1 Lt



Preparadores de Superfícies e Limpeza

IP MAGIC APPLY

Líquido de Aplicação

Solução de aplicação que facilita a colocação de vinil em superfícies complexas, como vidro, espelhos e lonas de camiões e reboques, sem comprometer a força adesiva.



Referência	Quantidade
MIPMAGICAPPLY1	1 Lt
MIPMAGICAPPLY	5 Lt

IP VINYL REMOVER PRO

Removedor de Vinil

Removedor pronto a usar para vinil autoadesivo e resíduos de adesivo, indicado para superfícies como acrílico, vidro, plásticos, alumínio anodizado e carroçarias.



Referência	Quantidade
MIP1006	1 Lt
MIP1007	5 Lt

IP ADHESIVE REMOVER

Removedor de Adesivos

Removedor de adesivos pronto a usar, desenvolvido para eliminar resíduos de cola em diferentes superfícies, como carroçarias, vidro, plásticos, alumínio anodizado, PVC e caixas de luz. Solução eficaz para limpeza e preparação de suporte após a remoção de grafismos.



Referência	Quantidade
MIP2000	1 Lt

AVERY ADHESIVE REMOVER

Removedor de Adesivos

Removedor de adesivo de alto desempenho para eliminar resíduos deixados no suporte após a remoção de grafismos, com aplicação precisa em formato pulverizador.



Referência	Quantidade
MAVXD8392	500 ml

PANO DE MICROFIBRAS ULTRA CLEAN

Panos de microfibras Ultra Clean para limpeza de juntas e cantos das viaturas.

Referência	Quantidade
ACST PANO MC	Saco com 10 uni



Preparadores de Superfícies e Limpeza

CARWRAP FILM CLEANER

Solução para películas de car wrapping com acabamento mate e brilho, desenvolvida para soltar e remover a sujidade acumulada sem danificar a superfície.

Referência	Quantidade
ACST FILM CL	500 ml



ESPONJA DE LIMPEZA CARWRAP

Espunja de limpeza indicada para filmes car wrapping mate e filmes texturados (interior).

Referência	Quantidade
ACST ESP CW	Saco com 2 uni



INTENSIVE CLEANER

Limpeza de Películas Brilho e Mate

Solução de limpeza intensiva para películas de car wrapping, com elevada capacidade de remoção de sujidade e insetos.

Referência	Acabamento	Quantidade
ORA359500016	Brilho	500 ml
ORA359500026	Mate	500 ml



LONG-LASTING SEAL

Manutenção de Películas Brilho e Mate

Selante de longa duração para películas de car wrapping, que limpa, protege e facilita a remoção futura de contaminações, com efeito repelente à água.

Referência	Acabamento	Quantidade
ORA359500017	Brilho	500 ml
ORA359500027	Mate	500 ml



SOTT PRESSURE SPRAYER HOZELOCK 1,25 L

Pulverizador de pressão com sistema de bomba manual e capacidade de 1,25 Lt, ideal para humedecer superfícies e películas durante a aplicação.

Referência	Capacidade
MSO5504075	1,25 Lt



Preparadores de Superfícies e Limpeza

SOTT PRESSURE SPRAYER HOZELOCK 7 L

Pulverizador de pressão com sistema de bomba manual, depósito de 7 Lt e capacidade útil de 5 Lt, com mangueira longa e pulverização ajustável. Ideal para pulverizar grandes superfícies antes da aplicação de películas para vidros.

Referência	Capacidade
MSO5504007	5 Lt



VERNIZ SELANTE

Selante de bordos para películas compatíveis, desenvolvido para vedar arestas expostas e ajudar a evitar o levantamento do filme, criando uma barreira contra a água e contaminantes.

Referência	Quantidade
3MA3950	0,236 Lt



EDGE SEALING TAPE

15 mm

Fita transparente para selagem e proteção dos bordos de películas. Ideal para películas PVC, películas de interior e wrap films, com aplicação a seco e acabamento praticamente invisível.

Referência	Comprimento
ACST FITA SEL	25 mt



SEALIT PEN

Caneta selante para bordos, ideal para proteger arestas e garantir uma selagem duradoura. Formulada com acrílico transparente com bloqueador UV, seca em cerca de 15 minutos e é compatível com todos os tipos de películas.

Referência
RT SEALIT PEN



PRIMÁRIO DE SILANO PARA VIDRO

Primário para vidro pronto a usar, desenvolvido para melhorar a adesão e reduzir os efeitos da humidade em aplicações sobre o vidro. Ideal para colagem de letras em montras e em zonas como casas de banho ou cozinhas.

Referência	Quantidade	Uni por caixa
3MINPRVD	1 Lt	6



Preparadores de Superfícies e Limpeza

PRIMÁRIO PARA SUPERFÍCIES PINTADAS / LACADAS

Primário promotor de adesão para utilização com fitas 3M VHB, desenvolvido para melhorar a adesão de substratos difíceis como PE, PP, ABS, misturas PET/PBT, vidro, metal, madeira, cimento e superfícies metálicas pintadas.



Referência	Quantidade	Uni por caixa
3MINPR94 240	240 ml	12
3MINPR94 950	950 ml	12

Facas de Corte

FACA STANDARD



Faca de corte para aplicações gráficas, com corpo em plástico e lâmina metálica inclinada a 30°, indicada para cortar cartão, papel, película e fita adesiva.

Referência

ORA480000-014

FACA STANDARD AMARELA

Faca de corte com cabo em ABS leve e resistente, sistema slide-lock com micro-click control para ajuste fino da lâmina e clip de bolso com função de partidor. Pré-equipado com lâmina segmentada AB e canal em aço inoxidável para maior estabilidade no corte.



Referência

OLA-1

FACA STANDARD SILVER

Faca de corte com trinco automático, em aço inoxidável que permite ajustar a profundidade de corte de forma rápida e segura com apenas um dedo. Ideal para películas, embalagens, invólucros, papelão e outros materiais.



Referência

OLSILVER

Facas de Corte

FACA COM LÂMINA PONTIAGUDA 30°

Faca de corte de precisão com corpo ultrafino em aço inoxidável, lâmina pontiaguda de 30° e sistema 3x micro-click com bloqueio automático. Ideal para cortes detalhados em vinil, e outros materiais finos.

Referência

OLSAC-1



FACA STANDARD PRETA

Faca de corte para corte eficaz em materiais como películas, embalagens, fitas de plástico, invólucros, papel de parede, papelão, vinil, placas de espuma e k-line.

Referência

OL180-BLACK



FACA IP PREMIUM CUTTER "BLACK EDITION"

Faca de corte com cabo em alumínio reciclado e com travão automático e carril deslizante em aço inoxidável. Ideal para películas, vinil, embalagens e placas de espuma.

Referência

MIP4100



LÂMINA 9 MM

Para facas standard

Referência

OLASB-10

Descrição

Pack de 10 lâminas



LÂMINA 9 MM / 30°

Para facas OL SAC

Referência

OLSAB-10

Descrição

Pack de 10 lâminas



Facas de Corte

LÂMINA 9 MM EM AÇO INOXIDÁVEL

Para facas standard

Referência	Descrição
OLAB-10S	Pack de 10 lâminas



LÂMINA 9 MM ULTRA SHARP

Para facas standard

Referência	Descrição
OLASBB-10	Pack de 10 lâminas



LÂMINA EM AÇO CARBONO PRETO - 9 MM / 30°

Para faca IP Premium Cutter "Black Edition"

Referência	Descrição
MNTBA15P	Pack de 10 lâminas



LÂMINA 18 MM

Para facas largas

Referência	Descrição
OLLB-10	Pack de 10 lâminas
OLLB-50	Pack de 50 lâminas



FACA LARGA COM BLOQUEIO MANUAL

Faca de corte com cabo resistente em ABS, sistema ratchet-lock e canal de lâmina em aço inoxidável. Ideal para cortes firmes e estáveis em trabalhos exigentes.

Referência
OLL-1



BISTURI ARTÍSTICO

Faca de corte de precisão para trabalhos gráficos detalhados, com cabo moldado para maior controlo e lâmina em aço-carbono de elevada qualidade para cortes exatos. Resistente à acetona, inclui tampa de proteção.

Referência	Descrição
OLAK-1	Bisturi
OLKB	Pack de 25 lâminas



Facas de Corte

TESOURA GRANDE EM AÇO INOXIDÁVEL

Tesoura em aço inoxidável com lâmina serrilhada, ponta precisa e design simétrico, ideal para corte rigoroso de materiais industriais.

Referência

OLSCS-2



FACA COMPASSO

Cortador circular tipo compasso, ideal para criar círculos com precisão em películas, cartão, papel e madeira leve. Adequado para destros e canhotos.

Referência

OLCMP-1/DX

Descrição

Faca Compasso

OLCOB-1

Pack de 25 lâminas



Arrumação e Funcionalidade

SOTT SNAP-OFF BLADE CONTAINER



Recipiente para descarte seguro de pontas de lâminas snap-off, ideal para partir, armazenar e eliminar segmentos usados de forma rápida, segura e organizada.

Referência

MSO120DB



ROLL CLIP

Clip para fechar rolos

Clips para rolos, ideais para fixar a ponta solta do material durante o transporte ou armazenamento, ajudando a evitar vincos e a proteger o suporte do contato com pó e sujidade.

Referência

IP CLIPL

Descrição

Clip para rolo de 80 mm - L

IP CLIPXL

Clip para rolo de 110 mm - XL



RÉGUA YELLOW-5 CUTTING RULER

Régua de corte antiderrapante em alumínio maciço, ideal para realizar cortes retos, longos e seguros em películas e materiais rígidos, sem deslizar durante a aplicação.

Referência	Dimensões
MPL223000000300000	500 mm
MPL223000000300001	1000 mm
MPL223000000300002	1500 mm
MPL223000000300003	2000 mm

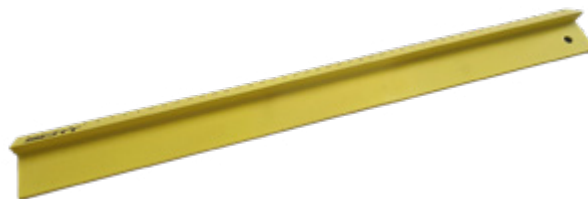

Bases de Corte

PLACA DE CORTE VERDE OLFA

Placa de corte de dupla face, com 1,6 mm de espessura, grelha métrica de um lado e em polegadas do outro, ideais para medições rápidas e cortes retos e angulares com maior precisão.

Referência	Dimensões
ACPCOL 47X32	470 x 320 mm
ACPCOL 63X47	630 x 470 mm
ACPCOL 94X62	940 x 630 mm

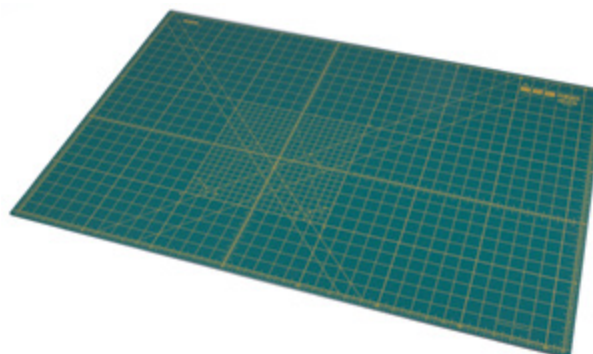

BASE DE CORTE CLEAR BLUE STANDARD

Espessura 5 mm

Base de corte que combina durabilidade, precisão e proteção. A superfície "auto-regenerativa" mantém o desempenho ao longo do tempo, garantindo cortes consistentes e uma bancada sempre protegida.

Características	Clear Blue Standard
Superfície "auto-regenerativa"	✓
Sem plastificantes nocivos	✓
Resistente a líquidos químicos	✓
Translúcido / transparente	✓

Disponível em comprimentos XXL (até o máximo de 20.000 mm x 2.200 mm).
Preços sujeitos a consulta.

Indique-nos as dimensões que necessita para que lhe possamos apresentar o valor correspondente.

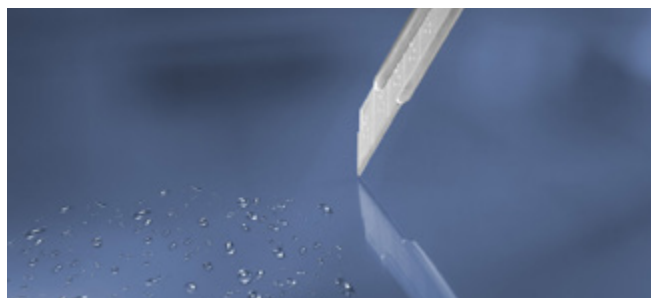
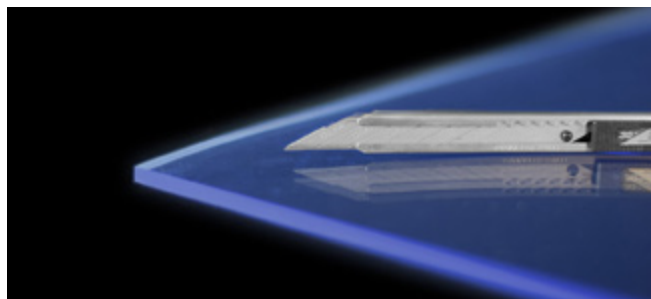

TIRA DE PVC

Tira de PVC transparente com estrutura mais firme e robusta, indicada para aplicações que exigem maior consistência do perfil. Disponível em rolo de 200mt.

Referência	Dimensões
AS4545-012-01	12 mm x 3 mm
AS4545-014-01	14 mm x 3 mm



TIRA DE TPE

PVC Free 

Tira de TPE transparente, PVC Free, com um equilíbrio entre flexibilidade e firmeza. Disponível em rolo de 100 mt.

Referência	Dimensões
AS4478-012-01	12 mm x 3 mm
AS4478-014-01	14 mm x 3 mm



TIRA DE SILICONE

Tira de silicone transparente, muito flexível e com excelente capacidade de recuperar a forma original após alongamento. Disponível em rolo de 100 mt, com acabamento em talco para evitar aderência.

Referência	Dimensões
AS4477-014-01	14 mm x 3 mm



TIRA DE PVC ADESIVA

Tira de PVC adesiva, indicada para caixas de luz, sistemas de moldura frontlit/backlit e estruturas de display. Disponível em rolo de 50 mt.

Referência	Dimensões
AS6015-01-14X3-SK	14 mm x 3 mm



TIRA DE REMOÇÃO

Tira transparente e resistente, aplicada na extremidade inferior do perfil plano, para facilitar a remoção rápida e prática da impressão.

Referência
AS4495-1



Acessórios Têxtil para Bandeiras



PRECINTA PARA BANDEIRA COM 50 MM

Acessório indicado para o acabamento de bordos de bandeiras e tecidos para bandeiras.

Referência	Cor
AS4372-050-03	Branco
AS4372-050-07	Preto



ARGOLAS PLÁSTICAS COM 25 MM

Acessório para fixação de bandeiras e banners.

Referência	Cor
AS ARG D 25BR 100	Branco
AS ARG D 25PT 100	Preto



ELÁSTICO PARA BAINHA DE BEACH FLAG COM 130 MM

Elástico de reforço para beach flags, indicada para criar a bolsa de haste e reforçar os bordos com elevada resistência à tração.

Referência	Cor
AS5040-013-03	Branco
AS5040-013-07	Preto



Acessórios Têxtil para Bandeiras

MOSQUETÃO COM 47 MM

Acessório para fixação de bandeiras em corda de mastro.



Referência	Cor
AS4515-005-03	Branco
AS4515-005-07	Preto

TECIDO PARA BAINHA DE BEACH FLAG COM 120 MM

Tecido indicado para o acabamento dos bordos de beach flags, permitindo criar a bolsa da haste de forma rápida e prática.



Referência	Cor
AS4540-012-03	Branco
AS4540-012-07	Preto

Esticadores e Elásticos

ESTICADOR ELÁSTICO COM 250 MM

Saco com 25 unidades.

Referência	Cor
AS3539-025-03	Branco



CORDÃO ELÁSTICO COM 3,5 MM

Rolo de 200 mt.

Referência	Diâmetro
AS4524-006-03 35	Ø 3,5 mm



Expositores, LED's e Perfis

Expositores 167

- Economy Roll-Up
- YUPOX XL FPU 250
- Normajet PET + PP
- IP 2333 Grey Back Fabric

Perfis Ptex - Decoração Têxtil 168

- PT P012 - Perfil para adaptação interna
- PT P011 - Perfil simples
- PT P007 - Perfil para caixa de luz
- PT P008 - Perfil para caixa de luz dupla face
- PT P009 - Perfil para caixa de luz dupla face
- PT P010 - Perfil para caixa de luz dupla face
- Pés
- Acessórios para Perfis Ptex

Perfis WallTex - Decoração de Interiores 172

- WT P-CCR - Para fixação a paredes
- WT P-CWR - Para fixação a tetos
- Acessórios para Perfis Walltex

Perfis Crystal - Tensionamento de Telas 173

- CR PFC - Perfil C
- CR PFKTN - Perfil KTN
- CR PFKT - Perfil KT
- Acessórios para Perfis Crystal

LED's 174

Aplicação Traseira

- Crown OTPO S0
- Crown OTPO S1
- Crown OTPO S2
- Crown OTPO S3
- Crown OTPO S4
- Crown MINI

Aplicação Lateral

- Crown DUO W1

Fontes de Alimentação 175

- BLP 12V/36W
- BLP 12V/60W
- BLP 12V/100W



Expositores

ECONOMY ROLL-UP

Estrutura com bolsa de transporte

Referência	Dimensões
ES1001	850 x 2000 mm



YUPO XXL

Papel sintético para grandes formatos

Papel sintético com superfície mate, resistente ao rasgo e repelente à água, indicado para aplicações exigentes, incluindo exterior, com qualidade de impressão consistente.

- Espessura: 250 microns / Gramagem: 200 gr/m²
- Impressão: UV, Serigrafia e Látex

Referência	Dimensões
JLFP250100	1050 mm x 100 mt
JOF250100	1600 mm x 100 mt

Venda a rolo.



NORMAJET PET + PP

Filme opaco para roll-up (blockout)

Filme em PET + PP branco mate, com verso não transmissivo, desenvolvido para aplicações em roll-up que exigem opacidade, estabilidade e boa qualidade de impressão.

- Espessura: 240 microns / Gramagem: 220 g/m²
- Impressão: Eco-solvente, Solvente, UV e Látex

Referência	Dimensões
NJET P 914X30	914 mm x 30 mt
NJET P 1067X30	1067 mm x 30 mt
NJET P 1270X30	1270 mm x 30 mt
NJET P 1524X30	1524 mm x 30 mt



IP 2333 GREY BACK FABRIC

Têxtil blockout para roll-ups e displays interiores

Têxtil de poliéster branco mate com verso cinza, indicado para aplicações têxteis e displays interiores que exigem 100% opacidade, estabilidade e boa qualidade de impressão.

- Espessura: 300 microns / Gramagem: 300 g/m²
- Impressão: Eco-solvente, Solvente, UV e Látex

Referência	Dimensões
JNIP233350	914 mm x 50 mt
JRIP233350	1067 mm x 50 mt
JOIP233350	1600 mm x 50 mt



Perfis para decoração têxtil

Simple e fáceis de montar.
Perfis para estruturas com tecidos.
Fixação através de tira em PVC.

PT P012

Perfil para adaptação interna com 30 x 8 mm

Perfil para adaptação interna. Pode ser aparafusado ao interior de uma estrutura (móveis, paredes, etc) criando, desta forma, um quadro.

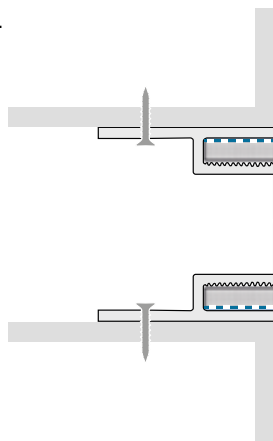
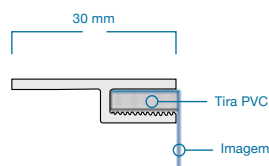

Referência

PT P012

PT P011

Perfil simples com 15 x 20 mm

Perfil simples para construção de molduras ou para fixação direta à parede.

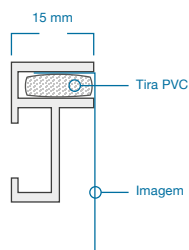

Referência

PT P011

Acessórios para Perfil PT P011

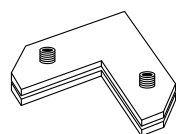

PT A041
Esquadro

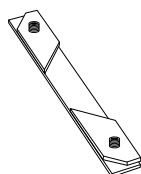

PT A042
Barra de união

Perfis Ptex

PT P007

Perfil para caixa de luz com 75 x 22 mm

Perfil têxtil dupla face para construção de painéis luminosos (ambientes interiores, como lojas, feiras, escritórios e eventos).

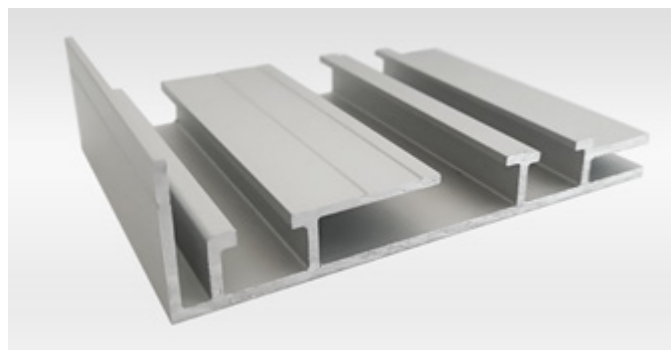
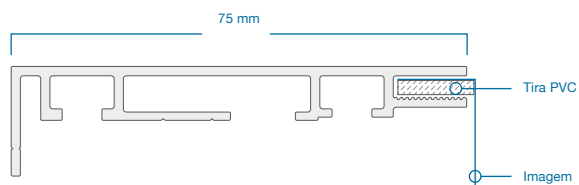

Referência

PT P007

PT P008

Perfil para caixa de luz dupla face com 120 x 10 mm

Perfil têxtil dupla face para construção de painéis luminosos com sistema de LED perimetral (ambientes interiores, como lojas, feiras, escritórios e eventos). Compatível com aplicações suspensas.

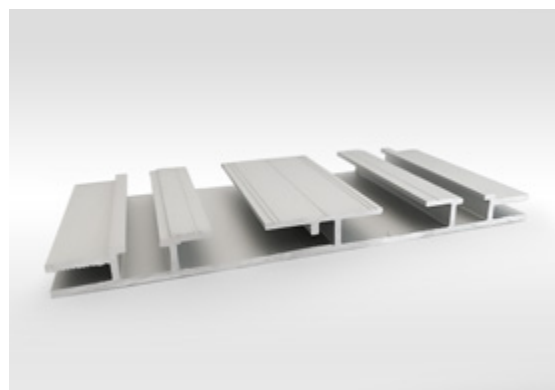
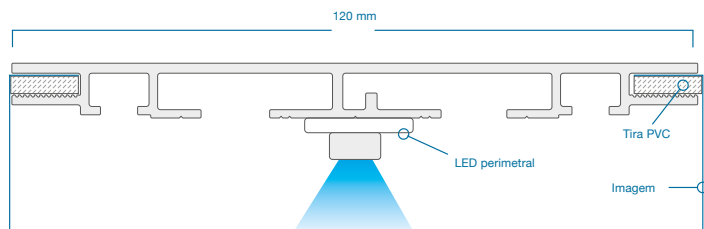

Referência

PT P008

Acessórios para Perfil PT P007 e PT P008

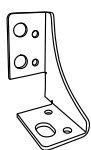

PT A014A
Esquadro de reforço

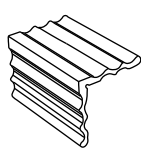

PT A023
Cantoneira

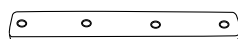

PT A051
Barra de união

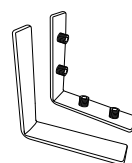

PT A027A
Esquadro

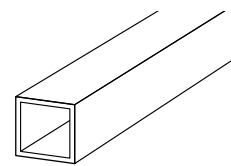

PT P016
Tubo de reforço
com 15 x 15 mm

Perfis Ptex

PT P009

Perfil para caixa de luz dupla face com 100 x 31 mm

Perfil têxtil dupla face para construção de painéis luminosos com sistema de LED perimetral (ambientes interiores, como lojas, feiras, escritórios e eventos). Compatível com aplicações suspensas.

Referência

PT P009

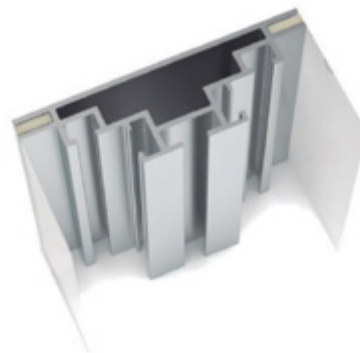
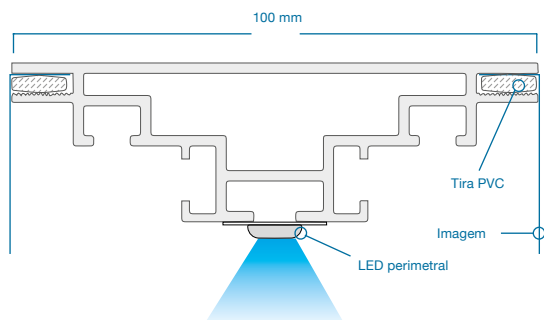

PT P010

Perfil para caixa de luz dupla face com 150 x 31 mm

Perfil têxtil dupla face para construção de painéis luminosos com sistema de LED perimetral (ambientes interiores, como lojas, feiras, escritórios e eventos). Compatível com aplicações suspensas.

Referência

PT P010

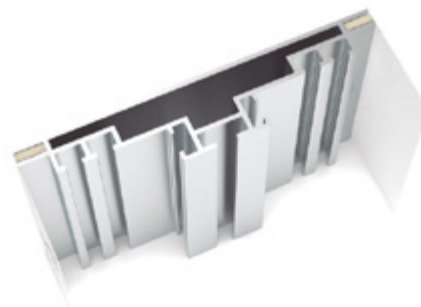
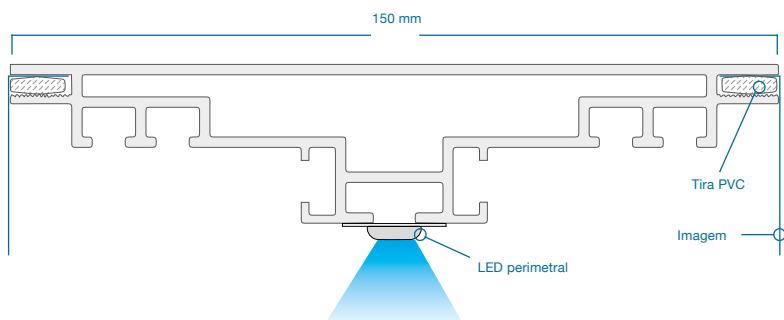

Acessórios para Perfil PT P009 e PT P010

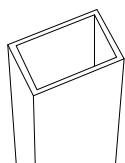

PT P024
Perfil de reforço
XPO com 3 mt

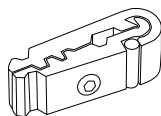

PT A036
Clip para perfil
de reforço XPO

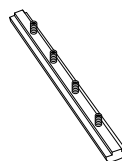

PT A037
Barra de união
de 110 mm

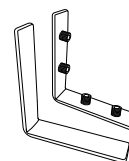

PT A027A
Esquadro

Perfis Ptex

PT P012

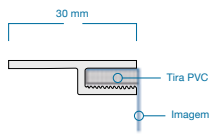

PT P011

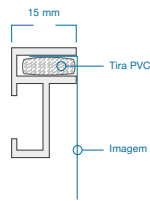

PT P007

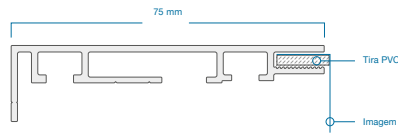

PT P009

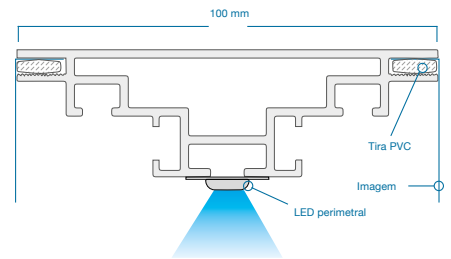

PT P008

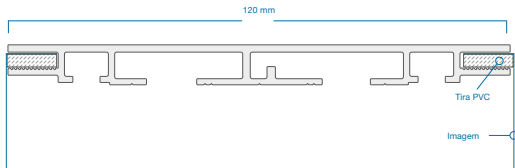

PT P010

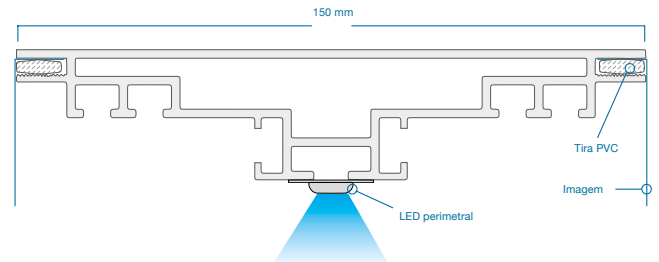

Pés

PT A003

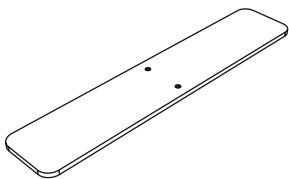

Pé retangular com
400 x 80 x 6 mm

PT A004

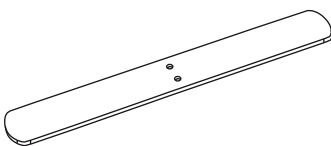

Pé retangular com
400 x 50 x 5 mm

Acessórios

PT A014A

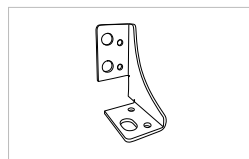

Esquadro de reforço para
PT P007 e PT P008

PT A023

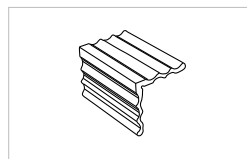

Cantoneira para
PT P007 e PT P008

PT A027A

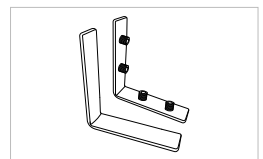

Esquadro para PT P007,
PT P008, PT P009 e PT P010

PT A051

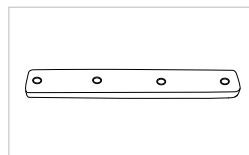

Barra de união para
PT P007 e PT P008

PT P016

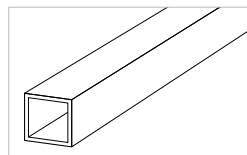

Tudo de reforço com 15 x 15
mm para PT P007 e PT P008

PT A041

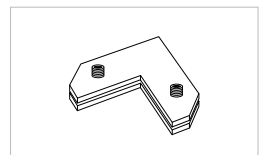

Esquadro para PT P011

PT A042

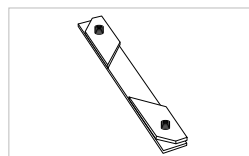

Barra de união para PT
P011

PT P024

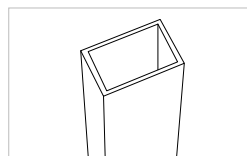

Perfil de reforço XPO com 3
mt para PT P009 e PT P010

PT A036

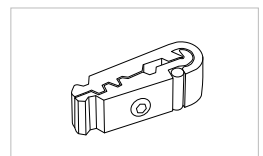

Clip para perfil de reforço
XPO para PT P009 e PT
P010

PT A037



Barra de união de 110 mm
para PT P009 e PT P010

Perfis para decoração de interiores

Os perfis WallTex são uma solução simples e inovadora para o tensionamento de suportes flexíveis ligeiros, sendo uma excelente solução para a decoração de espaços interiores.

WT P-CCR

Indicado para fixação a paredes



Referência

WT P-CCR

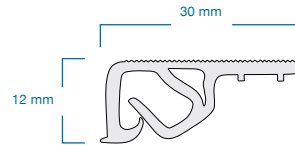

Aplicação em paredes.

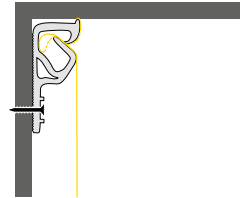

Aplicação em tetos.

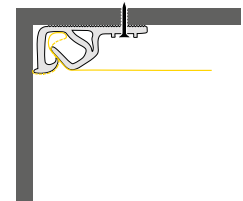

WT P-CWR

Indicado para fixação a tetos



Referência

WT P-CWR

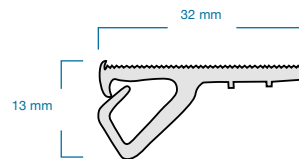

Aplicação em tetos.

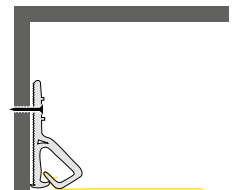
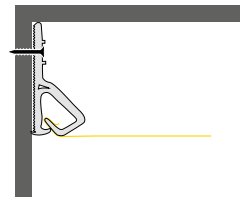

Acessórios

WT A-CTM



Espátula com cabo moldado

WT A-CTI 2



Espátula com cabo em plástico

WT A-CTP



Espátula plástica

WT A-TESOURA



Tesoura para corte de cantos

Perfis para tensionamento de telas

O sistema Crystal é uma solução simples e inovadora para o tensionamento de suportes flexíveis (telas, tecidos, etc) conseguindo assim, garantir aos fabricantes de sinalética e de impressão digital uma vantagem competitiva.

CRPFC

Perfil C com 20 x 9 mm

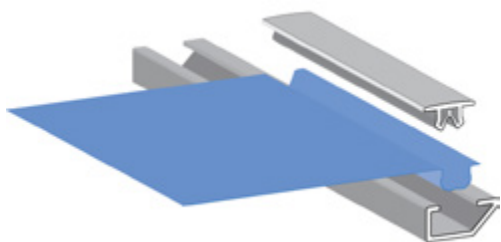

Referência

CRPFC 3000

CRPFKTN

Perfil KTN com 21 x 20 mm

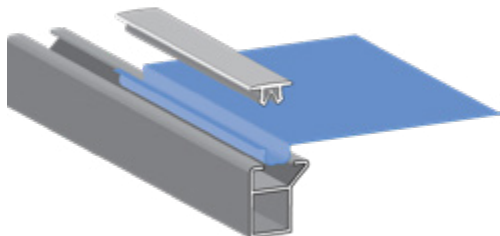

Referência

CRPFKTN 3000

CRPFKT

Perfil KT com 64 x 36 mm

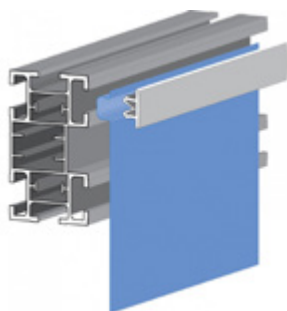

Referência

CRPFKT 3000

Acessórios

Junquilha normal branco ou preto com 3 metros.



Referência	Cor
CRJNBR 3000	Branco*
CRJNPT 3000	Preto*

* Preços válidos para venda junto com o perfil.

Junquilha reforçada branco com 3 metros.



Referência	Cor
CRJRBR 3000	Branco*

* Preços válidos para venda junto com o perfil.

Esquadro de montagem para KTN e KT



Referência

CREQ

Tesoura para corte de cantos



Referência

WT A-TESOURA



CROWN OPTO S0

Indicado para caixas de luz e letras de canal com 30 a 80 mm de profundidade.

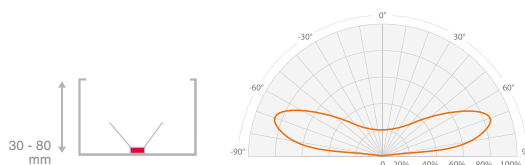

Ref.	Potência	IP	Distância de Módulos	Lumen Saída	Cor	Módulos por Cadeia
BLM S0	0,35 W	67	130 mm	38 lm	6500K	60 pcs

CROWN OPTO S1

Indicado para caixas de luz e letras de canal com 60 a 120 mm de profundidade.

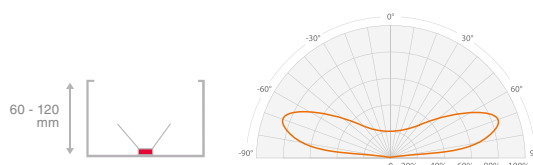

Ref.	Potência	IP	Distância de Módulos	Lumen Saída	Cor	Módulos por Cadeia
BLM S1	0,75 W	67	200 mm	80 lm	6500K	50 pcs

CROWN OPTO S2

Indicado para caixas de luz e letras de canal com 80 a 140 mm de profundidade.

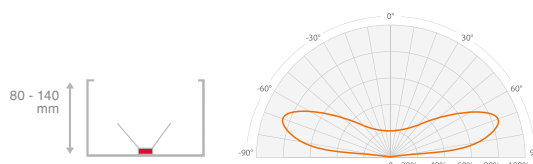

Ref.	Potência	IP	Distância de Módulos	Lumen Saída	Cor	Módulos por Cadeia
BLM S2	1 W	67	240 mm	105 lm	6500K	40 pcs

CROWN OPTO S3

Indicado para caixas de luz e letras de canal com 120 a 200 mm de profundidade.

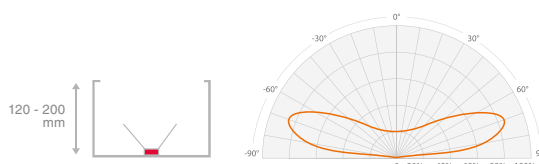

Ref.	Potência	IP	Distância de Módulos	Lumen Saída	Cor	Módulos por Cadeia
BLM S3	1,5 W	67	340 mm	155 lm	6500K	25 pcs

LED's - Aplicação Traseira

CROWN OPTO S4

Indicado para caixas de luz e letras de canal superiores a 160 mm de profundidade.

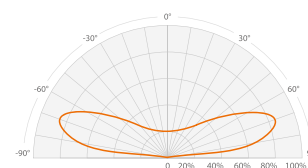
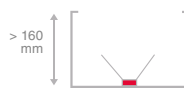

Ref.	Potência	IP	Distância de Módulos	Lumen Saída	Cor	Módulos por Cadeia
BLM S4	2 W	67	340 mm	210 lm	6500K	20 pcs

MINI

Indicado para letras de canal com 20 a 60 mm de profundidade.

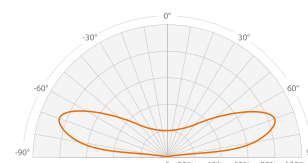

Ref.	Potência	IP	Distância de Módulos	Lumen Saída	Cor	Módulos por Cadeia
BLM CMINI	0,3 W	66	85 mm	28 lm	6500K	50 pcs

LED's - Aplicação Lateral

DUO W1

Indicado para caixas de luz dupla face com altura máxima de 1500 mm.

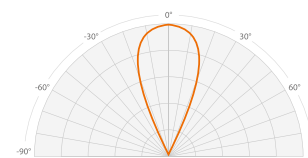
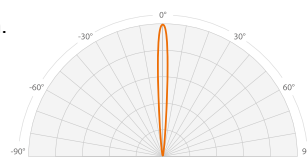
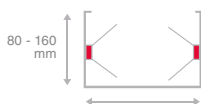

Até 1,5 m

Ref.	Potência	IP	Distância de Módulos	Lumen Saída	Cor	Módulos por Cadeia
BLM W1	1,4 W	66	150 mm	130 lm	6500K	30 pcs

Fontes de Alimentação (IP 67 - 3 anos)

Ref.	Dimensões	Voltagem de Saída	Corrente de Saída	Potência
BLP 12V/36W	148 x 32 x 28 mm	12 V	0~3 A	36 W
BLP 12V/60W	162 x 42,5 x 30 mm	12 V	0~5 A	60 W
BLP 12V/100W	187 x 52 x 37 mm	12 V	0~8,3 A	100 W



Revestimentos para Arquitetura e Decoração

Soluções para a implementação
rápida e económica de ideias
e conceitos de design.

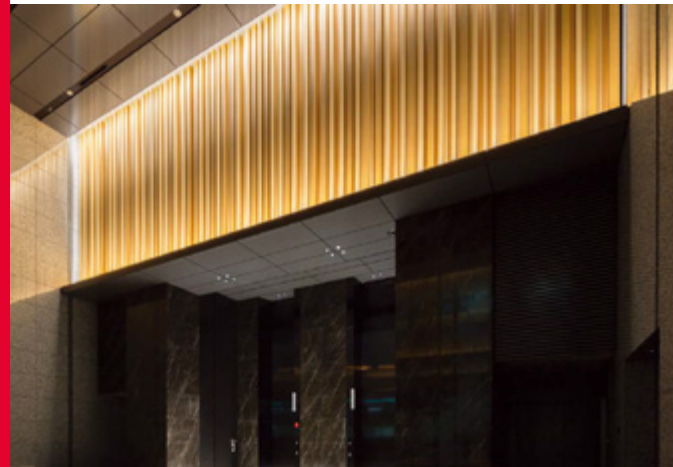

Arquitetura e Decoração

Revestimentos para Arquitetura e Decoração - IP Refresh 178

- Cor
- Madeira
- Mármore
- Textil
- Pedra
- Glitter
- Espelho

Revestimentos para Arquitetura e Decoração - CoverStyl 180

- Cor
- Madeira
- Pedra
- Aço
- Concreto
- Glitter
- Textil
- PVC Free 
- XL
- Alta Resistência
- Exterior
- Primários

Revestimentos para Arquitetura e Decoração - 3M DI-NOC 182

- E-Series RC
- Série Standard
- Série Mate
- Série Exterior
- Série Alta Resistência
- Série Glass Finish

Revestimentos para Arquitetura e Decoração - FACADE 184

- Vinil de fundição para a renovação de fachadas

Tecido para Vidros 185

- SQUID Window Textile

Superfícies Naturais 186

- Avery Organoid

Quadros de Escrita 187

- Whiteboard
- Whiteboard Magnético
- Acessórios Whiteboard
- Blackboard
- Acessórios para Blackboard
- Película Ferrosa Adesiva
- Retroprojeção

Proteção Solar 190

Aplicação Exterior

- Avery Silver - Espelhado Exterior
- IP Chrome - Espelhado Premium Exterior
- IP Graphite - Espelhado Económico Exterior
- IP Ambiente - Transparente Exterior
- IP Tint - Transparente Azulado Exterior
- IP Light Grey - Transparente Exterior
- IP Nature - Neutro Exterior
- IP Bronze - Exterior
- IP Dark Silver (Anty Spy) - Exterior
- Avery Skylite 20 XTRM Pro - Exterior

Selantes

- Edge Sealing Tape
- Silicone Sealant

Aplicação Interior

- Avery Silver - Espelhado Interior
- IP Silver - Espelhado Interior
- IP Graphite - Espelhado Económico Interior

Películas de Segurança 196

- IP 7301
- IP 7302
- IP 7308

Proteção UV e Especialidade 196

- IP 7405
- IP 7407

Privacidade / Blockout 197

- IP 7501
- IP 7502

Privacidade - LCD e E-Change 197

- IP 7504
- IP 7505

Películas Dichroic e Transparentes Coloridos 198

- IP 7601 / 7602
- IP 7603 - 7624

Decoração de Vidros - Padrões 199

- IP 7700



Refresh

Películas autocolantes para paredes, portas e mobiliário

Filmes de design estruturado



EIPREWOB4
Chestnut Wood

EIPREMA2
White Marble

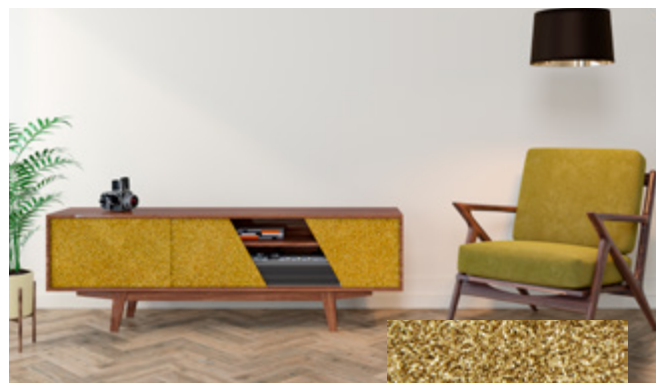

EIPREGLB1
Gold Glitter

Revestimentos para Arquitetura e Decoração

Referência	Gama	Acabamento	Largura
EIPRESCB1	Cor	Grey Gloss	1220 mm
EIPRESCB2	Cor	Forest Matt	1220 mm
EIPRESCB3	Cor	Indigo Matt	1220 mm
EIPRESCB4	Cor	Emerald Matt	1220 mm
EIPRESCB5	Cor	White Matt	1220 mm
EIPRESCB6	Cor	Graphite Matt	1220 mm
EIPRESCB7	Cor	Black Matt	1220 mm
EIPREWOB1	Madeira	White	1220 mm
EIPREWOB2	Madeira	Oak	1220 mm
EIPREWOB3	Madeira	Walnut	1220 mm
EIPREWOB4	Madeira	Chestnut	1220 mm
EIPREWOB5	Madeira	Mahogany	1220 mm
EIPREWOB6	Madeira	Grey	1220 mm
EIPREWOB7	Madeira	Ebony	1220 mm
EIPREMAB1	Mármore	Antique	1220 mm
EIPREMAB2	Mármore	White	1220 mm
EIPREFAB1	Têxtil	Glacier	1220 mm
EIPREFAB2	Têxtil	Grey	1220 mm
EIPREFAB2	Têxtil	Natural	1220 mm
EIPRENSB1	Pedra	Sand	1220 mm
EIPRENSB2	Pedra	Obsidian	1220 mm
EIPRENSB3	Pedra	Mocha	1220 mm
EIPRENSB4	Pedra	Pewter	1220 mm
EIPRENSB5	Pedra	Pastel White Concrete	1220 mm
EIPRENSB6	Pedra	Pastel Dark Grey Stone	1220 mm
EIPRENSB7	Pedra	Pastel Beige Stone	1220 mm
EIPRENSB8	Pedra	Pastel Grey Stone	1220 mm
EIPREGLB1	Glitter	Gold	1220 mm
EIPREGLB2	Glitter	Silver	1220 mm
EIPREMIB1	Espelho	Mirror	1220 mm

30 opções disponíveis / 7 gamas

Cor >

#EIPRESCB1
Grey Gloss

#EIPRESCB2
Forest Matt

#EIPRESCB3
Indigo Matt

#EIPRESCB4
Emerald Matt

#EIPRESCB5
White Matt

#EIPRESCB6
Graphite Matt

#EIPRESCB7
Black Matt

Madeira >

#EIPREWOB1
White Wood

#EIPREWOB2
Oak Wood

#EIPREWOB3
Walnut Wood

#EIPREWOB4
Chestnut Wood

#EIPREWOB5
Mahogany Wood

#EIPREWOB6
Grey Wood

#EIPREWOB7
Ebony Wood

Mármore >

#EIPREMAB1
Antique Marble

#EIPREMAB2
White Marble

Têxtil >

#EIPREFAB1
Glacier Textile

#EIPREFAB2
Grey Textile

#EIPREFAB3
Natural Textile

Pedra >

#EIPRENSB1
Sand Stone

#EIPRENSB2
Obsidian Stone

#EIPRENSB3
Mocha Stone

#EIPRENSB4
Pewter Stone

#EIPREFAB5
Pastel White Concrete

#EIPREFAB6
Pastel Dark Grey Stone

#EIPREFAB7
Pastel Beige Stone

#EIPREFAB8
Pastel Grey Stone

Glitter >

#EIPREGLB1
Gold Glitter

#EIPREGLB2
Silver Glitter

Espelho >

#MIB1
Mirror



Películas autocolantes para paredes, portas e mobiliário.

470 opções de revestimentos adesivos, divididos em 24 classes.

Família	Classe	Disponível	Por encomenda
Colour	Essential		
Colour	Silk		
Colour	Silk Prestige		
Wood	Light		
Wood	Medium		
Wood	Dark		
Wood	Painted		
Wood *	Painted Prestige		
Wood ***	Cork Prestige		
Stone	Marble		
Stone	Terrazo		
Stone	Granite		
Stone	Volcanic		
Steel	Brushed		
Steel	Rust Prestige		
Steel	Brushed Prestige		
Steel	Aurora Prestige		
Concrete	Pure		
Concrete	Urban		
Glitter **	-		
Textile	Natural		
Textile	Leather		
Textile	Metalic Prestige		
Textile **	Natural Prestige		
Textile	Leather Prestige		
PVC-Free	Color	✔	
PVC-Free	Wood	✔	
PVC-Free	Stone	✔	
PVC-Free	Concrete	✔	
XL ****	Color		
High-Resistant	Color		
High-Resistant	Wood		
High-Resistant	Stone		
High-Resistant	Concrete		
Exterior	Color		
Exterior	Wood		
Exterior	Stone		
Exterior	Steel		

Venda a metro - mínimo 5 metros, para os acabamentos disponíveis e a rolo para os restantes.
Largura: 1220 mm / Comprimento de rolos: 50 metros.
Roos de *40 metros ** 30 metros *** 20 metros **** Rolo com 1370 mm de largura.

Primários

MSOL0830 (600-P1000)



Primário à base de água para aplicação em superfícies absorventes e de difícil aderência como madeira não tratada e gesso.

1 Lt

MSOL0835250 (PMR-250PRO)



Primário transparente à base de solvente para a aplicação em bordas e cantos.

250 ml

MSOL0835



Primário de superfície com adesivo para melhor aderência do filme e evitar deslizamento após a aplicação.

1 Lt

Revestimentos para Arquitetura e Decoração

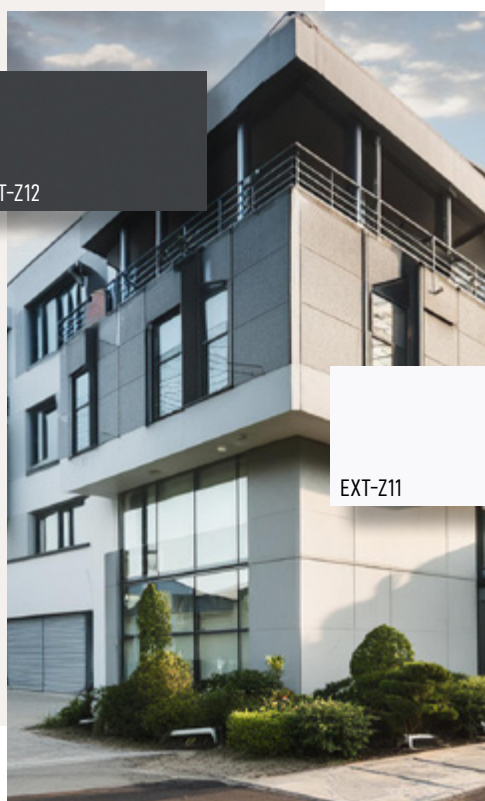
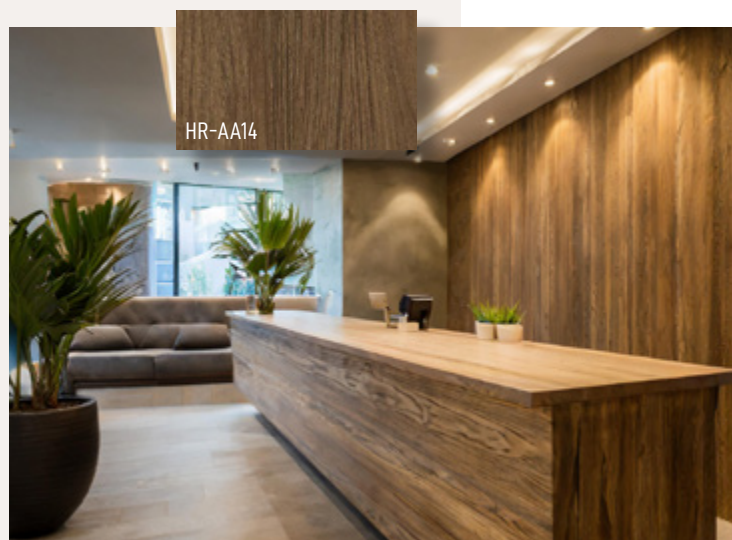
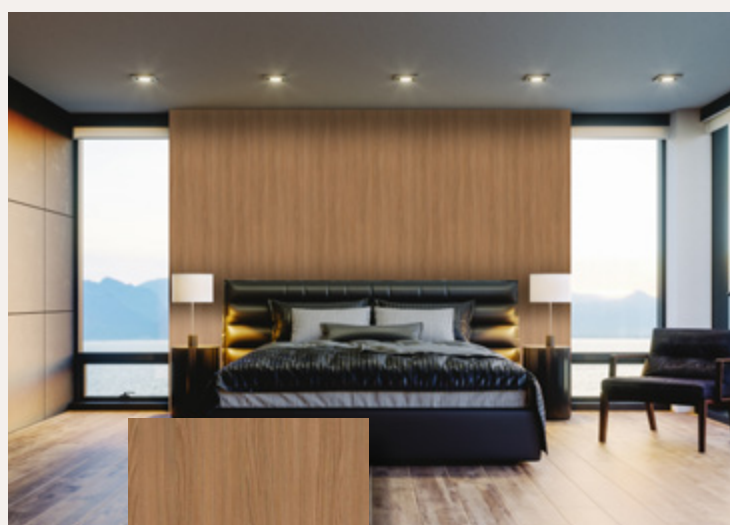

3M DI-NOC



Revestimento decorativo autoadesivo para aplicação sobre superfícies planas, curvas e inclusive tridimensionais, aplicando calor. Adequado para corte e transformação. Algumas referências podem ser impressas.

Série	Família
E-Series RC *	PS
Standard	AE
Standard	CA
Standard	CH
Standard	CN
Standard	ET
Standard	FA
Standard	FE
Standard	FW
Standard	HG
Standard	HS
Standard	LE
Standard	LW
Standard	ME
Standard	MW
Standard	NU
Standard	OM
Standard	PA
Standard	PC
Standard	PG
Standard	PS
Standard	PT
Standard	RT
Standard	SI
Standard	ST
Standard	TE
Standard	VM
Standard	WG

Venda a metro para os acabamentos disponíveis e a rolo para os restantes.

* (RC) Recycled Content

Série	Família
Mate	AE
Mate	DW
Mate	NU
Mate	PS
Mate	PW
Mate	ST
Mate	SU
Exterior	AE
Exterior	FA
Exterior	FW
Exterior	LE
Exterior	ME
Exterior	PS
Exterior	ST
Exterior	WG
Alta Resistência	AE, BW, CH, FA, FW, ME, PA, PS e ST
Glass Finishes	AE, FA, FW, ME, PS e ST

Venda a metro para os acabamentos disponíveis e a rolo para os restantes.

Revestimentos para Arquitetura e Decoração



CN-2512
Concrete



PS-2403MTRC
Solid Color

DW-2473MT
Wood



AE-2506
Concrete

ST-2538MT
Stone

DW-2481MT
Wood

ME-2562
Metallic

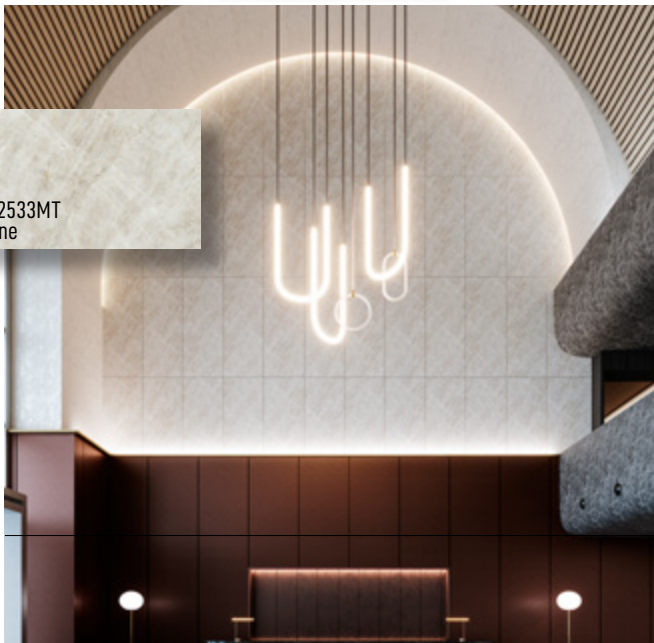

ST-2533MT
Stone



ME-2564
Metallic

PW-2327MT
Premium Wood



FACADE



Vinil de fundição para a renovação de fachadas

Solução desenvolvida para renovação e proteção de fachadas, painéis e caixilhos de janelas. Disponível com 50 microns e 100 microns (Easy Apply).

- Adesão a vários substratos de construção (plásticos, alumínio, aço não revestido, aço revestido e painéis de fachada reforçados), sem necessidade de primário.
- Proteção contra abrasão e radiação UV.
- Aplicação a seco, sem interrupção do negócio.
- Personalização de cor a partir de 100 metros lineares.
- Easy Apply para facilitar a eliminação de bolhas de ar em grandes superfícies.

Durabilidade: até 10 anos.
Disponível em: 9 cores standard.



Referência	Descrição	Acabamento	Dimensões
EFACD7021L	50 microns 7021 Black Grey L	Acetinado	1230 mm x 50 mt
EFACD9005G	50 microns 9005 Jet Black G	Brilho	1230 mm x 50 mt
EFACD9005L	50 microns 9005 Jet Black L	Acetinado	1230 mm x 50 mt
EFACD7016G	50 microns 7016 Anthracite Grey G	Brilho	1230 mm x 50 mt
EFACD7022G	50 microns 7022 Umbra Grey G	Brilho	1230 mm x 50 mt
EFACD7022L	50 microns 7022 Umbra Grey L	Acetinado	1230 mm x 50 mt
EFACD7035G	50 microns 7035 Light Grey G	Brilho	1230 mm x 50 mt
EFACD7035L	50 microns 7035 Light Grey L	Acetinado	1230 mm x 50 mt
EFACD9006G	50 microns 9006 White Aluminium G	Brilho	1230 mm x 50 mt
EFACD9006L	50 microns 9006 White Aluminium L	Acetinado	1230 mm x 50 mt
EFACD9007G	50 microns 9007 Grey Aluminium G	Brilho	1230 mm x 50 mt
EFACD9007L	50 microns 9007 Grey Aluminium L	Acetinado	1230 mm x 50 mt
EFACD9010G	50 microns 9010 Pure White G	Brilho	1230 mm x 50 mt
EFACD9010L	50 microns 9010 Pure White L	Acetinado	1230 mm x 50 mt
EFACD9016G	50 microns 9016 Traffic White G	Brilho	1230 mm x 50 mt
EFACD9016L	50 microns 9016 Traffic White L	Acetinado	1230 mm x 50 mt

Cores standard disponíveis com acabamento brilho e acetinado.



★ Cores disponíveis com acabamento acetinado, com 100 microns (Easy Apply).

EA (Easy Apply) - Tecnologia de libertação de ar para atenuar a formação de bolhas.



SQUID Window Textile

Privacidade para superfícies em vidro com luz natural

Têxtil autoadesivo em poliéster com acabamento texturado e espessura de 300 microns, desenvolvido para janelas, portas e divisórias.

Ajuda a manter a privacidade durante o dia sem bloquear totalmente a luz natural, permitindo ver para o exterior e reduzindo a visibilidade para o interior.

Benefícios

- PVC Free
- Compatível com impressão UV, Látex, solvente e eco-solvente.
- Ajuda a reduzir a entrada de calor solar.
- Resistência à humidade e exposição solar.
- Aplicação simples, manutenção fácil e remoção limpa.

Disponível em 6 cores e em versões semi-transparentes ou opacas.



Chalk Semi-transparente

Semi-transparentes

Referência	Acabamento	Largura
KSQ001L50	Chalk	1372 mm
KSQ00250	Bone	1372 mm
KSQ00350	Oak	1372 mm
KSQ00450	Ash	1372 mm
KSQ00550	Rock	1372 mm
KSQ00650	Coal	1372 mm

Venda a metro para as cores disponíveis e a rolo para as restantes.
Rolos de 50 metros.



Opacos

Referência	Acabamento	Largura
KSQ001O25	Chalk	1372 mm
KSQ002O25	Bone	1372 mm
KSQ003O25	Oak	1372 mm
KSQ004O25	Ash	1372 mm
KSQ005O25	Rock	1372 mm
KSQ006O25	Coal	1372 mm

Venda a metro para as cores disponíveis e a rolo para as restantes.
Rolos de 50 metros.

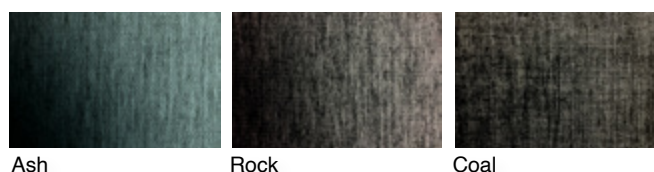



Organoid

Inspirado na natureza

As superfícies naturais Organoid oferecem infinitas possibilidades para o design de interiores únicos, inspirados na natureza.

A gama Organoid inclui 4 materiais opacos para aplicação em superfícies verticais (paredes lisas ou levemente texturizadas, drywall, aglomerado, metal, betão) e 3 acabamentos transparentes para utilizar em divisórias de vidro.

- Uma nova forma de decorar janelas interiores e paredes.
- Visual autêntico e natural.
- Adapta-se a qualquer estilo arquitetónico e de interiores.
- Fácil de aplicar e de manter.
- Transforma cada espaço verdadeiramente numa experiência única.



Translúcidos

Opacos



Skellett Leaves



Skellett Leaves - Black

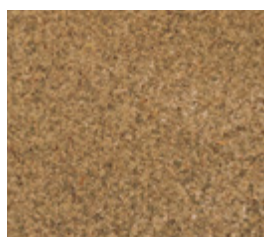

Birch Leaves Cut



Moss Bright Green

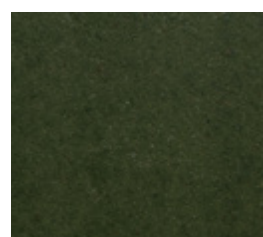

Moss Dark Green

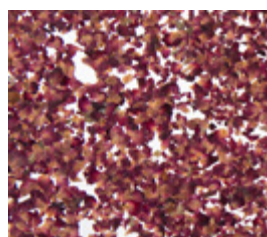

Rose Petals



Sunflower Petals

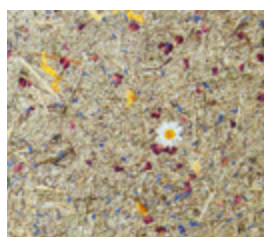

Mountain Hay + Marguerites

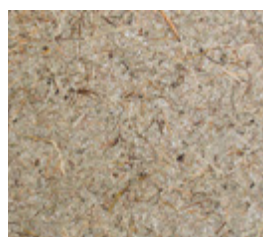

Original Alpine Hay

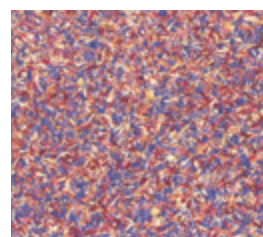

Cornflower Mix

Referência	Gama	Largura
KAVCJ9130001	Skellett Leaves (Translúcido)	1360 mm
KAVCJ9090001	Skellett Leaves - Black (Translúcido)	1360 mm
KAVCJ9110001	Rose Petals (Translúcido)	1360 mm
KAVCJ9120001	Sunflower Petals (Translúcido)	1360 mm
KAVCJ9140001	Birch Leaves Cut	1360 mm
KORGANOID078	Moss Bright Green	1360 mm
KORGANOID084	Moss Dark Green	1360 mm
KORGANOID080	Mountain Hay + Marguerites	1360 mm
KORGANOID077	Original Alpine Hay	1360 mm
KAVCJ9030001	Cornflower Mix	1360 mm

Venda a metro para as cores disponíveis e a rolo para as restantes.
Rolos de 10 metros.

Quadros de Escrita - Whiteboard

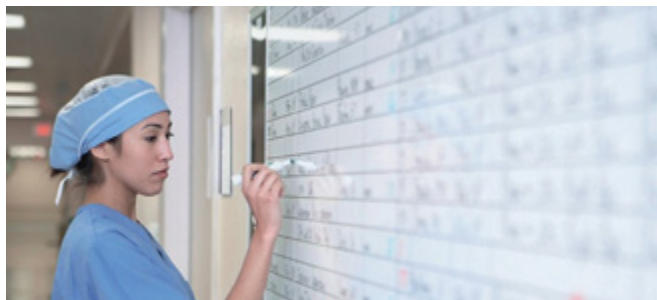

Whiteboard (ASL WBL995)



Whiteboard (ASL CB90)

Películas de escrita com limpeza a seco.

WHITEBOARD

Branco ou Transparente Brilho e Mate

Referência	Designação	Largura
I2 50.100	Branco Brilho	1370 mm
ASL WBL995	Branco Brilho 	1370 mm
ASL WB975	Branco Mate*	1370 mm
ASL CB90	Transparente Brilho	1370 mm
ASL CB75	Transparente Mate*	1370 mm

- Película branca brilho laminada sobre filme adesivo ferroso.
- Transforma as superfícies em quadros brancos, com a possibilidade de utilizar ímanes.

* As películas mate devem ser limpas com pano microfibras.

Whiteboards com Base Ferrosa

ASL FF550	Branco Brilho Magnético	1370 mm
COV WMAG	Branco Brilho Magnético	1200 mm

Venda a metro.





Acessórios para Whiteboard

MARCADORES

Ponta Fina

Marcadores com ponta fina (2 mm) para limpeza a seco.



Referência	Cores
ACQE MWBPF AZ	 Azul
ACQE MWBPF VD	 Verde
ACQE MWBPF VM	 Vermelho
ACQE MWBPF PT	 Preto

APAGADOR

Com 4 Camadas

Apagador para whiteboard com 4 camadas removíveis (139 x 60 x 25 mm).



Referência
ACQE APWB

Quadros de Escrita - Blackboard



Blackboard (ASL CR62) combinado com filme ferroso

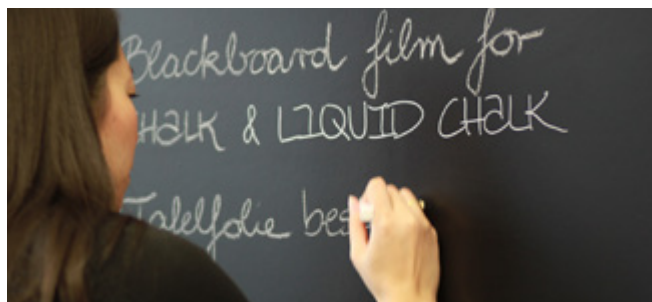

Blackboard (ASL BB910)

BLACKBOARD

Referência	Designação	Tipo	Largura
ASL C61	Blackboard	Giz ardósia	1250 mm
I2 51.200N	Blackboard	Giz líquido e Giz ardósia	1370 mm
ASL BB910	Blackboard	Giz líquido (aplicação exterior)	1250 mm

Venda a metro.

Acessórios para Blackboard

APAGADOR



Referência

ACQE APGIZ
Apagador para giz normal

MARCADORES DE GIZ LÍQUIDO



Referência

ACQE GIZL2*
Marcador médio (2 mm) de giz líquido.

Cores disponíveis: AM AZ BR CS LR PT VD VM

ACQE GIZL6*
Marcador largo (6 mm) de giz líquido

Cor disponível: BR

* Marcadores adequados para Blackboard (ASL BB 910) e para superfícies não porosas como vidro, espelho e cerâmica vidrada.

Tela Ferrosa

PELÍCULA FERROSA ADESIVA

Ao combinar uma película ferrosa com películas blackboard ou whiteboard, pode personalizar os seus quadros de escrita não só para escrever como para aplicar ímanes ou outros materiais magnéticos.



Referência	Espessura	Largura	Comprimento
FMFB500100020	0,50 mm	1000 mm	20 mt
DMFFAD 050 1200	0,50 mm	1200 mm	20 mt

Venda a metro.

Retroprojeção

PELÍCULA DE RETROPROJEÇÃO

Translúcido Branco

Película difusora para retroprojeção translúcida branca.

Autocolante que quando aplicado numa superfície transparente e rígida, cria uma tela de projeção que funciona com qualquer projetor padrão ou sistema de apresentação interativo.

Referência	Largura
OR8860 1260	1260 mm

Venda a metro.

Não é película de escrita.

Como funcionam as películas de Controlo Solar?

As películas de controlo solar filtram seletivamente a radiação solar que atravessa o vidro, reduzindo a entrada de calor, mantendo os interiores mais frescos e assim reduzindo o gasto com ar condicionado. Menor produção de energia significa menos emissões de carbono.

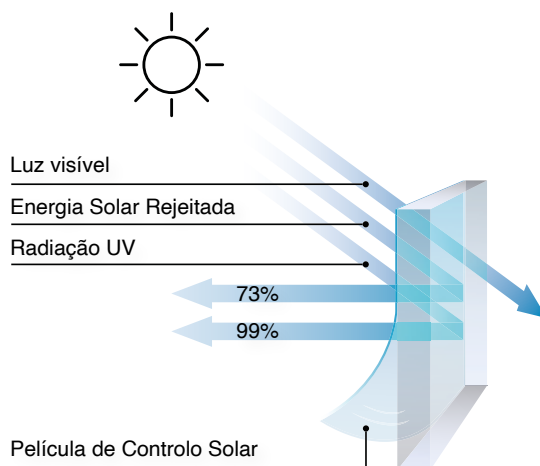

Os filmes de controlo solar sustentáveis podem



Poupar até 30%¹ em custos de energia de arrefecimento e emissões de carbono associadas.



Reduzir a acumulação de calor e o encadeamento até 85%², melhorando o perfil ecológico de um edifício.



Oferecer retorno financeiro em apenas três anos¹.



¹ Baseado em simulações de energia em campo

² Avery Silver 20X

Proteção Solar - Aplicação Exterior

VERY SILVER - Espelhado Exterior

Máximo nível de eficiência energética, com excelente rejeição de calor solar e encandeamento.

Proporciona privacidade durante o dia e uma melhor aparência ao vidro. Vedação de borda obrigatória.

Cor: Prata espelhado

Durabilidade: 7 anos (vertical), 4 anos (horizontal)

Avery SILVER 20X

- Transmissão de luz visível: 17% / 16%*
- Energia solar rejeitada: 81% / 85%*
- Redução brilho (G): 0.19 / 0.15
- Transmissão dos raios UV: <1%

* Vidro simples / Vidro duplo

Referência	Largura	Comp.
EAWFRSILVER20X	1220 mm	31 mt
YAWFRSILVER20X	1524 mm	31 mt
WAWFRSILVER20X	1829 mm	31 mt

Venda a metro - mínimo de 5 metros.

IP CHROME - Espelhado Premium Exterior

Resistente a riscos, oferecem uma elevada eficiência energética e privacidade - permitindo ao mesmo tempo, alguma transmissão de luz natural. Vedação de borda obrigatória.

Cor: Prata espelhado

Durabilidade: 12 anos

IP 7103 Chrome 85

- Transmissão de luz visível: 16%
- Energia solar rejeitada: 84%
- Redução brilho (G): 0.14
- Transmissão dos raios UV: <1%

Largura	Comprimento
1220 mm	30,5 mt
1524 mm	30,5 mt
1830 mm	30,5 mt

Venda a metro - mínimo de 5 metros.

IP 7104 Chrome 70

- Transmissão de luz visível: 30%
- Energia solar rejeitada: 71%
- Redução brilho (G): 0.29
- Transmissão dos raios UV: <1%

Largura	Comprimento
1524 mm	30,5 mt

Venda a metro - mínimo de 5 metros.

IP GRAPHITE - Espelhado Económico Exterior

Reduzem consideravelmente o calor solar e o encandeamento. Estas películas incorporam uma superfície refletora com efeito espelhado unidirecional, proporcionando privacidade com alguma transmissão de luz natural.

Cor: Prata espelhado

Durabilidade: 6 anos

IP 7114 Graphite 80

- Transmissão de luz visível: 24%
- Energia solar rejeitada: 80%
- Redução brilho (G): 0.16
- Transmissão dos raios UV: 1%

Largura	Comprimento
1220 mm	30,5 mt
1524 mm	30,5 mt
1830 mm	30,5 mt

Venda a metro.

IP 7115 Graphite 70

- Transmissão de luz visível: 34%
- Energia solar rejeitada: 65%
- Redução brilho (G): 0.36
- Transmissão dos raios UV: 1%

Largura	Comprimento
1524 mm	30,5 mt

Venda a metro.

IP 7116 Graphite 45

- Transmissão de luz visível: 59%
- Energia solar rejeitada: 52%
- Redução brilho (G): 0.48
- Transmissão dos raios UV: 1%

Largura	Comprimento
1524 mm	30,5 mt

Venda a metro.

Proteção Solar - Aplicação Exterior

IP AMBIENT - Transparente Exterior

Filme de aspeto neutro, praticamente invisível depois de aplicado (sem efeito espelhado). Possui um elevado nível de redução da radiação infravermelhos. Sem necessidade de vedação de bordas.

Cor: Neutro

Durabilidade: 10 anos

IP 7170 Ambient	<ul style="list-style-type: none">• Transmissão de luz visível: 73%• Energia solar rejeitada: 57%• Redução brilho (G): 0.49• Transmissão dos raios UV: <1%	Largura	Comprimento
		1524 mm	30,5 mt
		Venda a metro.	

IP TINT - Transparente Azulado Exterior

Filme com base nanocerâmica (isento de metal) reduz consideravelmente o calor solar, permanecendo transparente (quando visto de fora, é extremamente neutro).

Cor: Transparente azulado

Durabilidade: 12 anos

IP 7101 Tint 30	<ul style="list-style-type: none">• Transmissão de luz visível: 75%• Energia solar rejeitada: 56%• Redução brilho (G): 0.49• Transmissão dos raios UV: <1%	Largura	Comprimento
		1524 mm	30,5 mt
		Venda a metro - mínimo de 5 metros.	

IP LIGHT GREY - Transparente Exterior

Extremamente eficaz na redução do calor solar, proporcionando privacidade com alguma transmissão de luz natural.

Cor: Neutro acinzentado

Durabilidade: 12 anos

IP 7117 Light Grey 40	<ul style="list-style-type: none">• Transmissão de luz visível: 59%• Energia solar rejeitada: 53%• Redução brilho (G): 0.50• Transmissão dos raios UV: <1%	Largura	Comprimento
		1524 mm	30,5 mt
		Venda a metro - mínimo de 5 metros.	

Proteção Solar - Aplicação Exterior

IP NATURE - Neutro Exterior

Extremamente eficazes na redução do calor solar, proporcionando privacidade com alguma transmissão de luz natural.

Cor: Acinzentado

Durabilidade 7 anos

IP 7108 Nature 80	<ul style="list-style-type: none">• Transmissão de luz visível: 20%• Energia solar rejeitada: 69%• Redução brilho (G): 0.30• Transmissão dos raios UV: 1%	Largura	Comprimento
		1524 mm	30,5 mt
		Venda a metro - mínimo de 5 metros.	

IP 7109 Nature 65	<ul style="list-style-type: none">• Transmissão de luz visível: 35%• Energia solar rejeitada: 61%• Redução brilho (G): 0.38• Transmissão dos raios UV: 1%	Largura	Comprimento
		1524 mm	30,5 mt
		Venda a metro - mínimo de 5 metros.	

IP BRONZE - Exterior

Extremamente eficaz na redução do calor solar, proporcionando privacidade com alguma transmissão de luz natural. A cor bronze cria um aspeto personalizado e contemporâneo para o exterior de qualquer edifício.

Cor: Bronze

Durabilidade 6 anos

IP 7119 Bronze 90	<ul style="list-style-type: none">• Transmissão de luz visível: 11%• Energia solar rejeitada: 80%• Redução brilho (G): 0.23• Transmissão dos raios UV: 1%	Largura	Comprimento
		1524 mm	30,5 mt
		Venda a metro - mínimo de 5 metros.	

IP DARK SILVER (Anty Spy) - Exterior

A película é extremamente eficaz na redução do calor solar e incorpora uma superfície refletora com efeito espelhado unidirecional, proporcionando privacidade com alguma transmissão de luz natural.

Cor: Prata espelhado

Durabilidade 6 anos

IP 7120 Dark Silver 90	<ul style="list-style-type: none">• Transmissão de luz visível: 10%• Energia solar rejeitada: 82%• Redução brilho (G): 0.17• Transmissão dos raios UV: 1%	Largura	Comprimento
		1524 mm	30,5 mt
		Venda a metro - mínimo de 5 metros.	

Aplicações Horizontais e Inclinadas

AVERY SKYLITE 20 XTRM PRO - Exterior

Projetado para claraboias em condições climáticas adversas - aplicações horizontais e inclinadas.

Alta durabilidade e excelente resistência à corrosão.

Aplicação

SkyLite 20 XTRM Pro - para aplicação em claraboias de vidro.

SkyLite 20 XTRM Pro Poly - para aplicação em claraboias com substratos plásticos.



SkyLite 20 XTRM Pro

- Cor: Espelhado
- Transmissão de luz visível: 23% / 21% *
- Energia solar rejeitada: 63% / 73% *
- Transmissão dos raios UV: 1%
- Durabilidade: 10 anos

* Vidro simples / Vidro duplo

Referência	Largura	Comp.
EAWFRSKYL20XTRMPRO	1220 mm	31 mt
YAWFRSKYL20XTRMPRO	1524 mm	31 mt

Venda a metro - mínimo de 5 metros.

SkyLite 20 XTRM Pro Poly

- Cor: Espelhado
- Transmissão de luz visível: 23% / 21% *
- Energia solar rejeitada: 63% / 73% *
- Transmissão dos raios UV: 1%
- Durabilidade: 10 anos

* Vidro simples / Vidro duplo

Referência	Largura	Comp.
YAWFRSKYL20XTRMPPO	1524 mm	31 mt

Venda a metro - mínimo de 5 metros.

A aplicação de películas para exterior requer um selante.

EDGE SEALING TAPE

Alternativa para selar os rebordos das películas de controlo solar (em vez do silicone), mantendo ao mesmo tempo uma proteção de selagem total.

Disponível em transparente e em preto.

Referência	Cor	Dimensões
TAVRESEALCL0950	Transparente	9 mm x 50 mt
TAVRESEALJBK0950	Preto (RAL 9005)	9 mm x 50 mt

SILICONE SEALANT

Selante de alta qualidade, ideal para selar as bordas das películas de controlo solar. Oferece uma excelente aderência a todos os tipos de suportes, exceto granito, e garante um rendimento de 35 metros lineares por tubo.

Disponível em transparente e em preto.

Referência	Cor	Embalagem
MSO600752C	Transparente	300 ml
MSO600753B	Preto	300 ml

Proteção Solar - Aplicação Interior

EVERY SILVER - Espelhado Interior

Elevado bloqueio UV. Eficaz na redução dos reflexos. Proporciona privacidade durante o dia e uma melhor aparência ao vidro.

Cor: Prata espelhado

Durabilidade 12 anos

Avery SILVER 20i

- Transmissão de luz visível: 18% / 17%*
- Energia solar rejeitada: 78% / 70%*
- Transmissão dos raios UV: 1%

* Vidro simples / Vidro duplo

Referência	Largura	Comp.
EAWFRSILVER20I	1220 mm	31 mt
YAWFRSILVER20I	1524 mm	31 mt

Venda a metro - mínimo de 5 metros.

IP SILVER - Espelhado Interior

A película é extremamente eficaz na redução do calor solar e incorpora uma superfície refletora com efeito espelhado unidirecional, proporcionando privacidade com alguma transmissão de luz natural.

Cor: Prata espelhado

Durabilidade 20 anos

IP 7206 Silver 80

- Transmissão de luz visível: 23%
- Energia solar rejeitada: 80%
- Redução brilho (G): 0.20
- Transmissão dos raios UV: 1%

Largura	Comprimento
1524 mm	30,5 mt

Venda a metro - mínimo de 5 metros.

IP GRAPHITE - Espelhado Económico Interior

O filme com efeito de espelho unidirecional, eficaz na redução do ganho de calor solar enquanto continua a permitir alguma transmissão de luz natural.

Cor: Prata claro espelhado

Durabilidade 15 anos

IP 7209 Graphite 80

- Transmissão de luz visível: 24%
- Energia solar rejeitada: 79%
- Redução brilho (G): 0.20
- Transmissão dos raios UV: 1%

Largura	Comprimento
1220 mm	30,5 mt
1524 mm	30,5 mt

Venda a metro - mínimo de 5 metros.

IP 7210 Graphite 65

- Transmissão de luz visível: 43%
- Energia solar rejeitada: 67%
- Redução brilho (G): 0.38
- Transmissão dos raios UV: 1%

Largura	Comprimento
1524 mm	30,5 mt

Venda a metro - mínimo de 5 metros.

Películas de Segurança

IP - Segurança

Filmes de segurança para uso interior ou exterior em edifícios, proporcionando a quebra sem estilhaços em caso de danos no vidro.

Cor: Transparente

IP 7301 Safe 120	<ul style="list-style-type: none">• Transmissão de luz visível: 85%• Energia solar rejeitada: 19%• Redução brilho (G): 0.83• Transmissão dos raios UV: 5%• Espessura: 120 microns• Interior• Durabilidade: 10 anos	Largura	Comprimento
		1524 mm	30,5 mt
		Venda a metro.	

IP 7302 SuperClear 125	<ul style="list-style-type: none">• Transmissão de luz visível: 90%• Energia solar rejeitada: 16%• Redução brilho (G): 0.83• Transmissão dos raios UV: 5%• Espessura: 125 microns• Interior• Durabilidade: 25 anos	Largura	Comprimento
		1524 mm	30,5 mt
		Venda a metro.	

IP 7308 Safe 120 Exterior	<ul style="list-style-type: none">• Transmissão de luz visível: 85%• Energia solar rejeitada: 19%• Redução brilho (G): 0.83• Transmissão dos raios UV: 5%• Espessura: 120 microns• Exterior• Durabilidade: 3 anos	Largura	Comprimento
		1524 mm	30,5 mt
		Venda a metro.	

Proteção UV e Especialidade

IP - Proteção UV

Ao permitir a transmissão do nível necessário de luz visível, bloqueará uma proporção muito alta de luz UV.

Os filmes UVBlock diminuem o efeito – eles não param.

Cor: Cinza Light

Garantia 10 anos / Durabilidade 20 anos

IP 7405 UVBlock G 30 (Ideal para montras)	<ul style="list-style-type: none">• Transmissão de luz visível: 66%• Energia solar rejeitada: 42%• Redução brilho (G): 0.59• Transmissão dos raios UV: 0,5%• Interior	Largura	Comprimento
		1524 mm	30,5 mt
		Venda a metro.	

IP 7407 Total UV 400 (Ideal para montras)	<ul style="list-style-type: none">• Transmissão de luz visível: 70%• Energia solar rejeitada: 42%• Redução brilho (G): 0.59• Transmissão dos raios UV: 0%• Interior	Largura	Comprimento
		1524 mm	30,5 mt
		Venda a metro - mínimo de 5 metros.	

Privacidade / Blockout

IP 7501

Blockout Preto - Aplicação Interior

- Película em poliéster
- Cor: Preto brilho opaco
- Durabilidade: 10 anos
- Luz transmitida < 1%
- Solução de privacidade, ideal para áreas de armazenamento, galerias etc.
- Apenas para aplicação interior - Aplicação húmida

Largura	Comprimento
1524 mm	30,5 mt

Venda a metro.

IP 7502

Blockout Branco - Aplicação Interior

- Cor: Branco brilho opaco
- Durabilidade: 10 anos
- Luz transmitida = 1%
- Solução de privacidade, ideal para galerias, shoppings, casinos, áreas de armazenamento, etc.
- Incorpora uma camada de alumínio entre 2 filmes brancos
- Apenas para aplicação interior - Aplicação húmida

Largura	Comprimento
1524 mm	30,5 mt

Venda a metro.

Privacidade - LCD e E-Change

IP 7504

LED e LCD em salas de reunião

- Durabilidade: 5 anos
- Recomendado para salas de reuniões e conferências ou escritórios onde informações confidenciais são vistas eletronicamente. É projetado para funcionar com a maioria dos monitores LED / LCD.
- Testar previamente com os monitores
- Apenas para aplicação interior - Aplicação húmida

Largura	Comprimento
1220 mm	30,5 mt

Venda a metro - mínimo de 3 metros.



IP 7505

E-Change Film

- Durabilidade: 10 anos
- Mudança instantânea de transparente para opaco operando um controlo remoto ou interruptor
- 2 camadas de filme PET a envolver uma camada de cristal líquido
- Utilização interior - Aplicação a seco

Material fornecido à medida de acordo com a área a cobrir (de 1 a 20 m²), com uma largura ou altura máxima de 1520 mm (1830 mm para a cor Branco).

Referência	Cor
DIP7505PAS	Branco / Transparente
DIP7505GPAS	Cinza / Transparente
DIP7505BPAS	Preto / Transparente

Fornecido à medida.



Acessórios incluídos



Transformador



Comando



Cabo de Energia



Cabo de Saída

Películas Dichroic e Transparentes Coloridos

IP 7601 / 7602

Dichroic Fire e Ice - Aplicação interior

- Película PET de elevada qualidade com excelentes propriedades óticas e uma superfície resistente aos riscos.
- Quando aplicado ao vidro, mudam de matiz e cor dependendo do ângulo de visão (Fire - cores quentes / Ice - cores frias).
- Estas películas utilizam a luz natural para proporcionar um ambiente dinâmico e atraente para criar diferencial nas suas janelas ou em qualquer divisão interior.
- Durabilidade: 7 anos.
- Apenas para aplicação interior - Aplicação húmida.

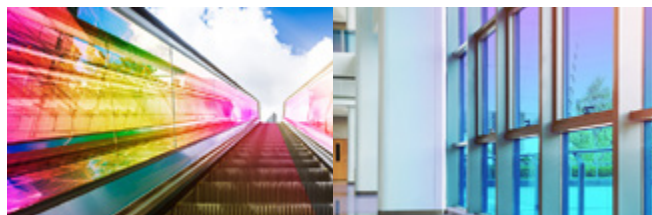

Referência	Desig.	Dimensões
IP 7601 1350	Fire Dichroic	1350 mm x 30,5 mt
IP 7602 1350	Ice Dichroic	1350 mm x 30,5 mt

Venda a metro - mínimo de 3 metros.

IP 7603 - 7624

Transparente colorido - Aplicação Interior

- Película PET de elevada qualidade com excelentes propriedades óticas e uma superfície resistente aos riscos.
- Cores: 15 cores brilho e 7 cores mate.
- As cores com acabamento brilho criam uma tonalidade colorida sem alterar a transparência do vidro.
- Durabilidade: 7 anos.
- Apenas para aplicação interior - Aplicação húmida.

Acabamento	Largura	Comp.
Cores Brilho	1524 mm	30,5 mt
Cores Mate	1524 mm	30,5 mt
Silver e Pearl Mate	1524 mm	30,5 mt

Venda a metro - mínimo de 3 metros.

Brilho



#IP 7603 Sunflower



#IP 7604 Tangerine



#IP 7605 Poppy



#IP 7606 Vivid Rose



#IP 7607 Raspberry



#IP 7608 Violet



#IP 7609 Plum

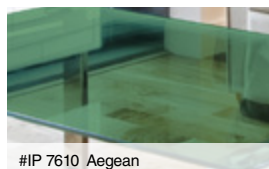

#IP 7610 Aegean

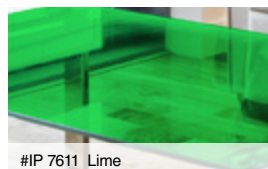

#IP 7611 Lime

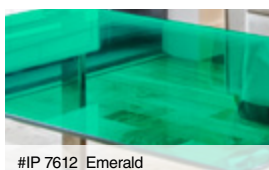

#IP 7612 Emerald

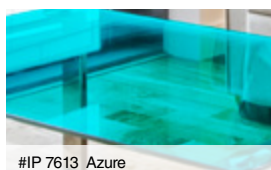

#IP 7613 Azure

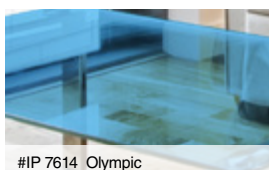

#IP 7614 Olympic



#IP 7615 Electric

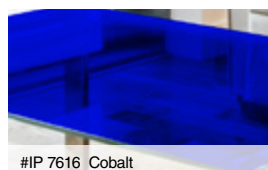

#IP 7616 Cobalt

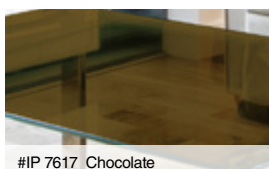

#IP 7617 Chocolate

Mate



#IP 7618 Primrose Matt



#IP 7619 Pink Matt



#IP 7620 Neptune Matt



#IP 7621 Azure Matt



#IP 7622 Hazelnut Matt



#IP 7623 Pearl Matt



#IP 7624 Silver Matt

Decoração de Vidros - Padrões

IP 7700

Películas com efeitos decorativos - Aplicação interior

- Películas em poliéster com 34 efeitos decorativos.
- Suavizam a luz sem reduzir a luminosidade.
- Permitem personalizar janelas, divisórias ou móveis em vidro enquanto preservam a intimidade.

Ver Gama Completa



Referência	Largura	Comp.
IP 77XX	1524 mm	30,5 mt
IP 7734	1524 mm	30,5 mt
IP 7721	1524 mm	30,5 mt
IP 7738	1270 mm	30,5 mt
IP 7739	1480 mm	30,5 mt
IP 7735	1524 mm	30,5 mt
IP 7736	1524 mm	30,5 mt
IP 7737	1524 mm	30,5 mt

Venda a metro - mínimo de 3 metros.

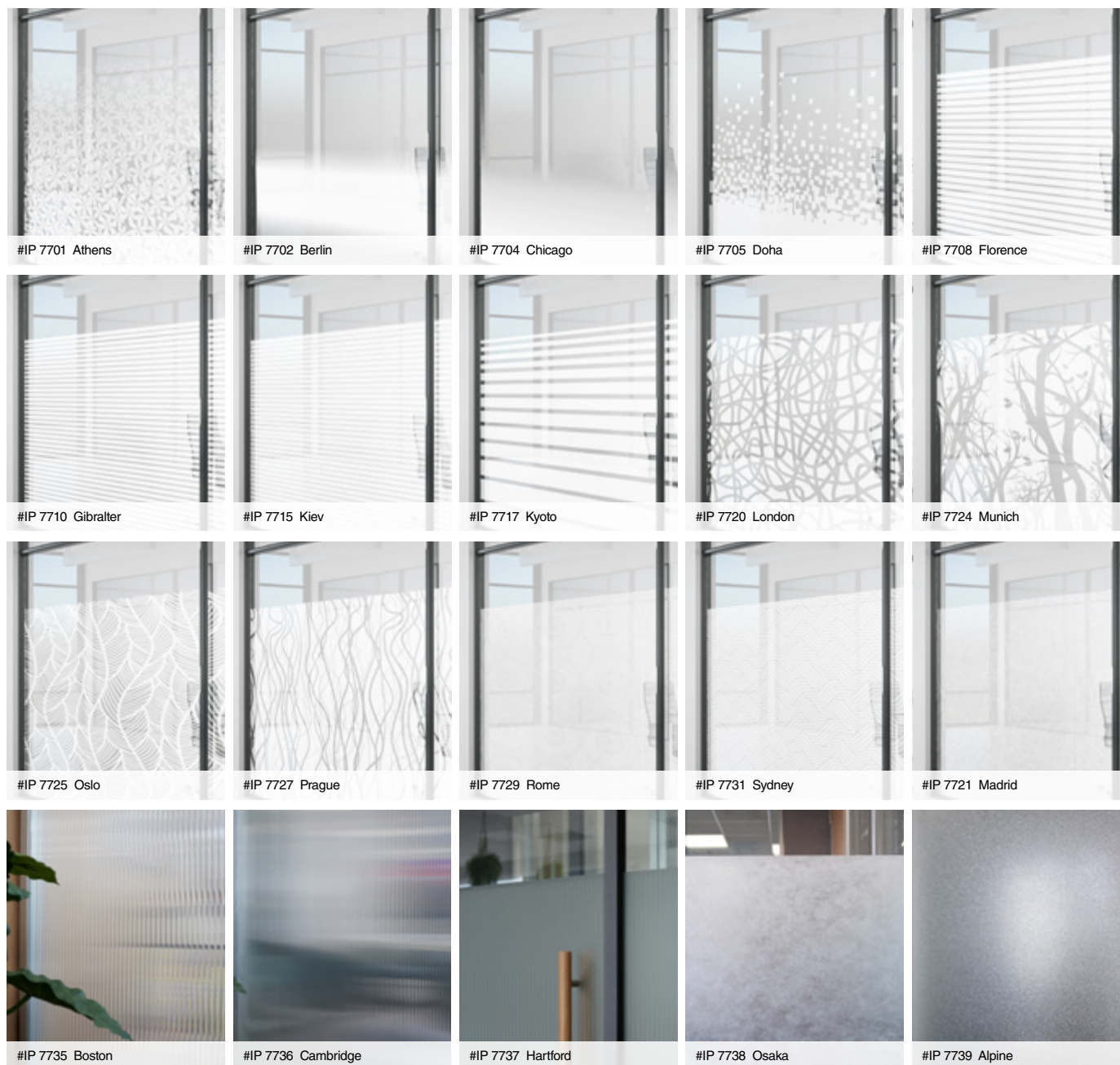

Conheça cada detalhe antes de decidir: veja, toque e sinta o material.

Leques de amostras, displays e catálogos profissionais que tornam cada escolha mais segura e precisa.



Leques

Referência	Designação
OCS651G	Oracal 651
OCS751	Oracal 751
LT1780	Avery 700PF
OCSSPECIAL	Oracal 451/ 7510/ 6510/ 8110/ 8510/ 8300
OCS951	Oracal 951 + 951 metalizados
LT3291	Arlon Premium Colour Change
LT3237	Avery Supreme Wrapping Film
OCS970GLOSS	Oracal 970 Brilho
OCS970MAT	Oracal 970 Mate + Texturados
LTKPMFSWTOP40	KPMF TOP 40 Cores
LTPROTECTORSW	Protector
COVSWATCH	CoverStyl
LTCOVABSWATCH	CoverStyl Above & Beyond
LTIPREFRESH	imageperfect Refresh
IP SC 7100/7400	IP 7100-7400 - Proteção Solar
IP SC 7500/7800	IP 7500-7800 - Decoração e Privacidade
LT3278	Avery WF Proteção Solar + Segurança

Mostruários - Leques, Catálogos e Displays

Catálogos e Mostruários



Referência	Designação
MDINOC2123EN	3M Di-Noc Dossier
LTCOMPCOVCL3	CoverStyl Dossier
EFILM_COFFRET	Coffret E-Film IP 7505

Displays



Referência	Designação
MMMPWFOLORBOARD	3M Protection Wrap Film Display
MARLPCCDISPLAY	Arlon Premium Colour Change Display
MAVSWFDISPLAY	Avery Supreme Wrapping Film Display
OCDISPLAY_970	ORACAL 970 Display



Cursos práticos para desafios reais

Formação técnica intensiva, com métodos profissionais que aumentam competências, reduzem erros e melhoram a performance no terreno.

Cursos Disponíveis



Básico de Aplicação

Inclui:

- Tipos de vinil, aplicações e preparação de superfícies.
- Ferramentas essenciais e técnicas base de aplicação.
- Posicionamento, adesão, acabamento e prática com vários materiais.

Benefícios:

- Bases para aplicações seguras e consistentes.
- Menos erros, menor desperdício e melhor acabamento.
- Preparação sólida para níveis mais avançados.



Revestimentos Decorativos

Inclui:

- Aplicação de películas decorativas em paredes, portas e mobiliário.
- Preparação de superfícies, gestão de texturas e técnicas para esquinas e curvas.
- Prática com materiais decorativos especializados.

Benefícios:

- Aplicações mais rápidas, limpas e consistentes.
- Transformação de espaços com segurança e sem obras.
- Base sólida para projetos decorativos avançados.



Controlo Solar

Inclui:

- Seleção de películas de controlo solar e segurança.
- Técnicas de preparação e aplicação em vidro interior/externo, evitando marcas e tensões.
- Prática com diferentes espessuras e níveis de transmissão de luz.

Benefícios:

- Aplicações mais seguras, uniformes e com redução de bolhas.
- Melhor desempenho térmico, menor desperdício de película e maior eficiência no processo.
- Base sólida para projetos comerciais e residenciais.



Car Tint

Inclui:

- Aplicação de películas de escurecimento automóvel, com várias opacidades e níveis de transmissão de luz.
- Técnicas de preparação para curvas simples e complexas, vincos e superfícies em ângulos.
- Métodos de aplicação limpos, sem contaminação, vincos ou marcas.

Benefícios:

- Aplicações mais limpas, consistentes e duradouras.
- Maior profissionalismo e rigor no acabamento final.
- Acabamentos profissionais em vidros laterais e traseiros.



Car Wrapping I

Inclui:

- Fundamentos de aplicação e preparação de vinil em veículos (limpeza e desmontagens essenciais).
- Técnicas base para superfícies planas e curvas leves, com posicionamento correto, corte seguro, tensão adequada e acabamento.
- Prática com painéis reais e exercícios orientados.

Benefícios:

- Maior desempenho técnico para iniciar trabalhos de wrapping com segurança.
- Menos erros: vincos, tensão excessiva e levantamento de bordas.
- Confiança em painéis simples e preparação ideal para o Car Wrapping II.



Car Wrapping II

Inclui:

- Técnicas avançadas de aplicação em curvas profundas, vincos e superfícies irregulares.
- Aplicação em zonas complexas: para-choques, retrovisores, puxadores e ângulos difíceis.
- Gestão térmica e de conformação, com métodos de corte e acabamento para máxima durabilidade.

Benefícios:

- Maior confiança em aplicações de elevada complexidade.
- Redução de erros em zonas críticas e melhor acabamento final.
- Capacidade para executar projetos completos de decoração integral de veículos.



PPF

Inclui:

- Aplicação de películas de proteção de pintura (PPF), com preparação profissional do veículo e gestão de zonas sensíveis.
- Modelação térmica e aplicação em superfícies complexas.
- Técnicas de corte, precisão e acabamento para garantir resultados sem falhas.

Benefícios:

- Aplicações mais precisas, limpas e duradouras.
- Menos falhas nas zonas complexas e menor desperdício de material.
- Capacidade para realizar aplicações de PPF com padrão profissional.



Formação Personalizada

Inclui:

- Formação definida com base nas necessidades da sua equipa.
- Conteúdos ajustados à(s) área(s) da sua operação: Car Wrapping, Decoração, Controlo Solar, PPF e outras especialidades.
- Acompanhamento direto da equipa Spandex para apoiar e esclarecer dúvidas práticas.

Benefícios:

- Soluções pensadas para desafios reais do seu negócio.
- Maior confiança na operação com materiais e técnicas.
- Formação adaptada ao nível e aos objetivos de cada empresa.

Mundo Spandex

Austrália
Áustria
Bélgica
República Checa
Estónia
Finlândia
França
Alemanha
Itália
Noruega
Portugal
Eslováquia
Espanha
Suécia
Suíça
Países Baixos
Turquia
Reino Unido
Estados Unidos

Spandex Portugal

Zona Industrial Quinta Olival das Minas
Rua Quinta dos Álamos, 5
2625-577 Vialonga / Portugal

 spandex.pt

 [/SpandexPortugal](https://www.facebook.com/SpandexPortugal)

 [@SpandexPortugal](https://www.instagram.com/SpandexPortugal)

 [Spandexcom](https://www.youtube.com/Spandexcom)

 [/company/spandex-portugal](https://www.linkedin.com/company/spandex-portugal)

Spandex 
inspiring creativity